

ecoheat

Hybrid-T Infrarotheizung





Bedienungsanleitung | Mode d'emploi | Istruzioni d'uso | Instruction Manual

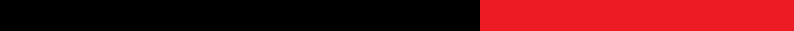

 ecofort

Vielen Dank, dass Sie sich für unser Produkt entschieden haben. Bitte lesen Sie diese Gebrauchsanweisung vor Inbetriebnahme des Geräts sorgfältig durch und bewahren Sie dieses Handbuch zum späteren Nachschlagen auf.



	Bedienungsanleitung.....	5
	Mode d'emploi	25
	Istruzioni d'uso	45
	Instruction Manual	65

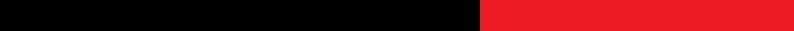

ecoheat

Hybrid-T Infrarotheizung

Bedienungsanleitung



 ecofort

Vielen Dank, dass Sie sich für unser Produkt entschieden haben. Bitte lesen Sie diese Gebrauchsanweisung vor Inbetriebnahme des Geräts sorgfältig durch und bewahren Sie dieses Handbuch zum späteren Nachschlagen auf.

Inhalt

Sicherheitshinweise	9
Informationen über das Gerät	13
Transport und Lagerung	14
Montage und Installation	14
Betrieb	16
R10 Empfänger-Einheit.....	17
Fehler und Störungen	18
Wartung.....	19
Technische Daten.....	20
Garantie.....	23



Anleitung beachten

Hinweise mit diesem Symbol weisen Sie darauf hin, dass die Bedienungsanleitung zu beachten ist.

Hinweise zur Bedienungsanleitung

Symbole



Warnung vor elektrischer Spannung

Dieses Symbol weist darauf hin, dass Gefahren aufgrund von elektrischer Spannung für Leben und Gesundheit von Personen bestehen.



Warnung vor heisser Oberfläche

Dieses Symbol weist darauf hin, dass Gefahren aufgrund von heisser Oberfläche für Leben und Gesundheit von Personen bestehen.



Warnung

Das Signalwort bezeichnet eine Gefährdung mit einem mittleren Risikograd, die, wenn sie nicht vermieden wird, den Tod oder eine schwere Verletzung zur Folge haben kann.



Vorsicht

Das Signalwort bezeichnet eine Gefährdung mit einem niedrigen Risikograd, die, wenn sie nicht vermieden wird, eine geringfügige oder mässige Verletzung zur Folge haben kann.

Hinweis

Das Signalwort weist auf wichtige Informationen (z. B. auf Sachschäden), aber nicht auf Gefährdungen hin.



Info

Hinweise mit diesem Symbol helfen Ihnen, Ihre Tätigkeiten schnell und sicher auszuführen.

Sicherheitshinweise

Lesen Sie diese Anleitung vor Inbetriebnahme /Verwendung des Gerätes sorgfältig durch und bewahren Sie die Anleitung immer in unmittelbarer Nähe des Aufstellortes bzw. am Gerät auf!

Warnung

Lesen Sie alle Sicherheitshinweise und Anweisungen.

Versäumnisse bei der Einhaltung der Sicherheitshinweise und Anweisungen können elektrischen Schlag, Brand und / oder schwere Verletzungen verursachen.

Bewahren Sie alle Sicherheitshinweise und Anweisungen für die Zukunft auf.

Das Gerät kann von Kindern ab 8 Jahren sowie von Personen mit reduzierten physischen, sensorischen oder mentalen Fähigkeiten oder Mangel an Erfahrung und / oder Wissen benutzt werden, wenn sie beaufsichtigt oder bezüglich des sicheren Gebrauchs des Gerätes unterwiesen wurden und die daraus resultierenden Gefahren verstanden haben. Kinder dürfen nicht mit dem Gerät spielen. Reinigung und Benutzer- Wartung dürfen nicht durch Kinder ohne Beaufsichtigung durchgeführt werden.

Warnung

Kinder jünger als 3 Jahre sind fernzuhalten, es sei denn, sie werden ständig überwacht. Kinder ab 3 Jahren und jünger als 8 Jahre dürfen das Gerät nur ein- und ausschalten, wenn sie beaufsichtigt werden oder bezüglich des sicheren Gebrauchs des Gerätes unterwiesen wurden und die daraus resultierenden Gefahren verstehen, vorausgesetzt, dass das Gerät in seiner normalen Gebrauchslage platziert oder installiert ist. Kinder ab 3 Jahren und jünger als 8 Jahre dürfen nicht den Stecker in die Steckdose stecken, das Gerät nicht regulieren, das Gerät nicht reinigen und / oder nicht die Wartung durch den Benutzer durchführen.

Warnung

Verwenden Sie das Gerät nicht in kleinen Räumen, wenn sich darin Personen befinden, die den Raum nicht selbstständig verlassen können und sich nicht unter ständiger Aufsicht befinden.

- Betreiben Sie das Gerät nicht in explosionsgefährdeten Räumen.
- Lassen Sie das Gerät nach einer Feuchtreinigung trocknen. Betreiben Sie es nicht im nassen Zustand.
- Betreiben oder bedienen Sie das Gerät nicht mit feuchten oder nassen Händen.
- Setzen Sie das Gerät keinem direkten Wasserstrahl aus.
- Stecken Sie niemals Gegenstände oder Gliedmassen in das Gerät.
- Decken Sie das Gerät während des Betriebes nicht ab und transportieren Sie es nicht.
- Entfernen Sie keine Sicherheitszeichen, Aufkleber oder Etiketten vom Gerät. Halten Sie alle Sicherheitszeichen, Aufkleber und Etiketten in einem lesbaren Zustand.
- Setzen Sie sich nicht auf das Gerät.
- Das Gerät ist kein Spielzeug. Halten Sie Kinder und Tiere fern. Verwenden Sie das Gerät nur unter Aufsicht.
- Überprüfen Sie vor jeder Nutzung das Gerät, dessen Zubehör und Anschlussteile auf mögliche Beschädigungen. Verwenden Sie keine defekten Geräte oder Geräteteile.
- Stellen Sie sicher, dass alle sich ausserhalb des Gerätes befindlichen Elektrokabel vor Beschädigungen (z. B. durch Tiere) geschützt sind. Verwenden Sie das Gerät niemals bei Schäden an Elektrokabeln oder am Netzanschluss!

- Der Stromanschluss muss den Angaben im Kapitel Technische Daten entsprechen.
- Stecken Sie den Netzstecker in eine ordnungsgemäss abgesicherte Netzsteckdose.
- Wählen Sie Verlängerungen des Netzkabels unter Berücksichtigung der Geräteanschlussleistung, der Kabellänge und des Verwendungszwecks aus. Rollen Sie Verlängerungskabel vollständig aus. Vermeiden Sie elektrische Überlast.
- Ziehen Sie vor Wartungs-, Pflegeoder Reparaturarbeiten an dem Gerät das Netzkabel aus der Netzsteckdose, indem Sie es am Netzstecker anfassen.
- Schalten Sie das Gerät aus und entfernen Sie das Netzkabel aus der Netzsteckdose, wenn Sie das Gerät nicht verwenden.
- Nutzen Sie das Gerät niemals, wenn Sie Schäden an Netzstecker oder Netzkabel feststellen. Wenn die Netzanschlussleitung dieses Gerätes beschädigt wird, muss sie durch den Hersteller oder seinen Kundendienst oder eine ähnlich qualifizierte Person ersetzt werden, um Gefährdungen zu vermeiden. Defekte Netzkabel stellen eine ernsthafte Gefahr für die Gesundheit dar!
- Beachten Sie bei der Installation die Mindestabstände zu Wänden und Gegenständen sowie die Lager- und Betriebsbedingungen gemäss Kapitel Technische Daten.
- Bohren Sie niemals die Heizplatte an.
- Verwenden Sie das Gerät nicht in unmittelbarer Nähe von Vorhängen.
- Lassen Sie das Gerät vor dem Transport und / oder Wartungsarbeiten abkühlen.
- Benutzen Sie dieses Gerät nicht in der Nähe von Badewannen, Duschwannen, Schwimmbecken oder anderen Gefässen, die Wasser enthalten. Es besteht Stromschlaggefahr!
- Das Gerät ist so anzubringen, dass Schalter und andere Regler nicht von einer sich in der Badewanne oder unter der Dusche befindlichen Person berührt werden können.

Bestimmungsgemässe Verwendung

Dieses Produkt ist nur für gut isolierte Räume oder für den gelegentlichen Gebrauch geeignet. Verwenden Sie das Gerät ausschliesslich zur Erwärmung von Oberflächen in Innenräumen. Das Gerät ist für die Wandmontage geeignet.

Zur bestimmungsgemässen Verwendung gehören die Erwärmung von Oberflächen

- in Wohnungen
- in Lagerräumen
- in Geschäftslokalen
- in Wohncontainern

Bestimmungswidrige Verwendung

- Verwenden Sie das Gerät nicht im Freien.
- Legen Sie keine Gegenstände, wie z. B. Kleidungsstücke auf das Gerät.
- Verwenden Sie das Gerät nicht zum Beheizen von Fahrzeugen.
- Verwenden Sie das Gerät nicht in der Nähe von Benzin, Lösungsmitteln, Lacken oder anderen leicht entflammaren Dämpfen, oder in Räumen, in denen diese aufbewahrt werden.
- Das Gerät darf nicht in einer Duschkabine oder direkt oberhalb einer Badewanne installiert werden.
- Das Gerät darf nicht in der Nähe von Swimmingpools genutzt werden.
- Verwenden Sie das Gerät nicht in unmittelbarer Nähe von Waschbecken, Badewannen oder anderen Behältern, die Wasser enthalten.
- Tauchen Sie das Gerät niemals in Wasser ein.
- Ein anderer Betrieb oder eine andere Bedienung als in dieser Anleitung aufgeführt ist unzulässig. Bei Nichtbeachtung erlischt jegliche Haftung und der Anspruch auf Gewährleistung.



Eigenmächtige bauliche Veränderungen, An- oder Umbauten am Gerät sind verboten.

Personalqualifikation

Personen, die dieses Gerät verwenden, müssen:

- sich der Gefahren bewusst sein, die beim Arbeiten mit Elektrogeräten in feuchter Umgebung entstehen.
- die Bedienungsanleitung, insbesondere das Kapitel
- Sicherheit, gelesen und verstanden haben.

Symbole auf dem Gerät

Symbole	Bedeutung
	Das Symbol am Gerät weist darauf hin, dass es nicht zulässig ist, Gegenstände (z. B. Handtücher, Kleidung etc.) über dem Gerät oder direkt davor aufzuhängen. Das Heizgerät darf nicht abgedeckt werden, um Überhitzung und Brandgefahr zu vermeiden!
	Das Symbol am Gerät weist darauf hin, dass Gefahren auf Grund von heisser Oberfläche für Leben und Gesundheit von Personen bestehen.

Restgefahren



Warnung vor elektrischer Spannung

Arbeiten an elektrischen Bauteilen dürfen nur von einem autorisierten Fachbetrieb durchgeführt werden!



Warnung vor elektrischer Spannung

Entfernen Sie vor allen Arbeiten am Gerät den Netzstecker aus der Netzsteckdose!
Ziehen Sie das Netzkabel aus der Netzsteckdose, indem Sie es am Netzstecker anfassen.



Warnung vor heisser Oberfläche

Teile dieses Gerätes können sehr heiss werden und zu Verbrennungen führen. Besonders Acht geben sollte man, wenn Kinder oder andere schutzbedürftige Personen anwesend sind!
Wartungstätigkeiten, die das Öffnen des Gehäuses erfordern, dürfen nur von Elektrofachbetrieben durchgeführt werden.



Warnung vor heisser Oberfläche

Die Oberfläche des Gerätes erwärmt sich während des Betriebes. Fassen Sie während des Betriebes nicht auf die Geräteoberfläche und halten Sie den Mindestabstand ein!

**Warnung**

Ein herunterfallendes Gerät kann Sie verletzen! Ziehen Sie für den Transport und die Montage des Gerätes weitere Personen hinzu. Halten Sie sich nicht unter dem angehobenen Gerät auf. Stellen Sie sicher, dass das Gerät ausreichend stabil an der Wand befestigt ist.

**Warnung**

Von diesem Gerät können Gefahren ausgehen, wenn es von nicht eingewiesenen Personen unsachgemäss oder nicht bestimmungsgemäss eingesetzt wird! Beachten Sie die Personalqualifikationen!

**Warnung**

Das Gerät ist kein Spielzeug und gehört nicht in Kinderhände.

**Warnung**

Erstickungsgefahr!

Lassen Sie das Verpackungsmaterial nicht achtlos liegen. Es könnte für Kinder zu einem gefährlichen Spielzeug werden.

**Warnung**

Es besteht Brandgefahr bei unsachgemässer Aufstellung oder Anbringung.

**Warnung**

Das Gerät darf nicht abgedeckt werden, um Überhitzung und Brandgefahr zu vermeiden!

**Warnung**

Das Heizgerät darf nicht unmittelbar unterhalb einer Wandsteckdose aufgestellt werden darf.

Verhalten im Notfall

1. Trennen Sie im Notfall das Gerät von der Netzeinspeisung: Ziehen Sie das Anschlusskabel aus der Netzsteckdose, indem Sie es am Netzstecker anfassen.
2. Schliessen Sie ein defektes Gerät nicht wieder an den Netzanschluss an.

Informationen über das Gerät

Gerätebeschreibung

Das Gerät Hybrid-T 600 / 1000 / 1000V / 1400 dient zur schnellen Erzeugung von Sofortwärme. Bei dieser Hybridheizung werden sowohl die Raumluft über die integrierte Konvektionstechnologie als auch Personen und Gegenstände direkt über die integrierte Infrarottechnologie erwärmt. Die Heizungen sorgen für eine gleichmäßige Wärmeverteilung im Raum.

Gerätedarstellung

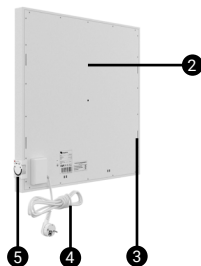
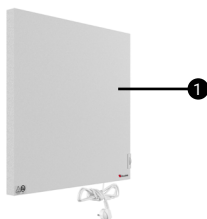

Nr.	Bezeichnung
1	Vorderseite
2	Rückseite
3	Anbringung der Wandhalterung
4	Netzkabel
5	Netzschalter
6	Lüftungsschlitze
7	Abnehmbare Wandhalterung

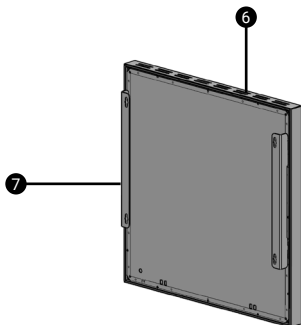

Transport und Lagerung

Hinweis

Wenn Sie das Gerät unsachgemäß lagern oder transportieren, kann das Gerät beschädigt werden. Beachten Sie die Informationen zum Transport und zur Lagerung des Gerätes.

Transport

Beachten Sie folgende Hinweise vor jedem Transport:

- Ziehen Sie das Netzkabel aus der Netzsteckdose, indem Sie es am Netzstecker anfassen.
- Benutzen Sie das Netzkabel nicht als Zugschnur.
- Lassen Sie das Gerät ausreichend abkühlen.

Lagerung

Beachten Sie folgende Hinweise vor jeder Lagerung:

- Ziehen Sie das Netzkabel aus der Netzsteckdose, indem Sie es am Netzstecker anfassen.
- Lassen Sie das Gerät ausreichend abkühlen.

Halten Sie bei Nichtbenutzung des Gerätes die folgenden Lagerbedingungen ein:

- trocken und vor Frost und Hitze geschützt
- in aufrechter Position an einem vor Staub und direkter Sonneneinstrahlung geschützten Platz
- ggf. mit einer Hülle vor eindringendem Staub geschützt
- keine weiteren Geräte oder Gegenstände auf das Gerät stellen, um Beschädigungen am Gerät zu vermeiden

Montage und Installation

Lieferumfang

- 1 x IR-Heizplatte
- 4 x Schrauben
- 4 x Dübel
- 1 x Anleitung
- 1 x Etikett Heizplatte
- 1 x Etikett Verpackung

Gerät auspacken

1. Öffnen Sie den Karton und entnehmen Sie das Gerät.
2. Entfernen Sie die Verpackung vollständig vom Gerät.
3. Wickeln Sie das Netzkabel vollständig ab. Achten Sie darauf, dass das Netzkabel nicht beschädigt ist, und beschädigen Sie es beim Abwickeln nicht.

Montage

Das Gerät ist bei Lieferung bereits vormontiert. Das Heizgerät darf nicht unmittelbar unterhalb einer Wandsteckdose montiert werden.

Bei der IR-Heizplatte ohne Schalter darf das Gerät nicht vor einer Steckdose installiert werden!

Wandmontage

Beachten Sie bei der Wandmontage des Gerätes die Mindestabstände zu Wänden und Gegenständen gemäss Kapitel "Technische Daten".

1. Positionieren Sie die Halterung an der Wand.
2. Zeichnen Sie die 4 Eck-Bohrlöcher der Halterung an der Wand.
3. Bohren Sie 8 mm Löcher in die Wand. Bitte verwenden Sie die beiliegenden Dübel und Schrauben. Die Schrauben sollten ca. 0,5 cm aus den Dübeln hervorstehen.
4. Verwenden Sie Schrauben in der Grösse von 6 x 50 mm
5. Hängen Sie das Gerät in die Halterung ein.

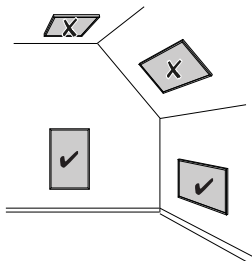

Abnehmbare Wandhalterung

Seitliche Ansicht:



Ansicht Rückseite:

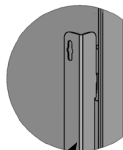
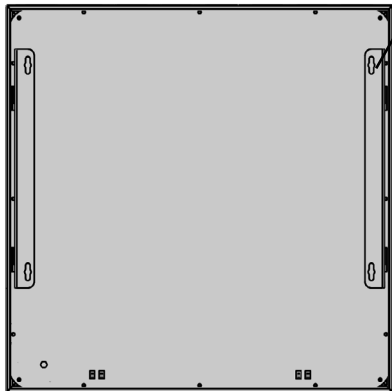

Betrieb

Inbetriebnahme

Bei erster Inbetriebnahme oder nach langer Nichtbenutzung kann es zur Geruchsbildung kommen.

Beachten Sie bei der Aufstellung des Gerätes die Mindestabstände zu Wänden und Gegenständen gemäss Kapitel Technische Daten.

Vor der Inbetriebnahme des Gerätes überprüfen Sie den Zustand des Netzkabels. Bei Zweifeln an dessen einwandfreiem Zustand rufen Sie den Kundendienst an.

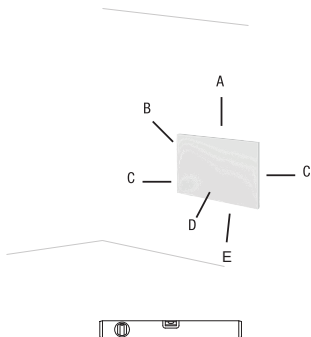

- Stellen Sie das Gerät aufrecht und standsicher auf bzw. hängen Sie das Gerät waagrecht auf.
- Vermeiden Sie Stolperstellen beim Verlegen des Netzkabels bzw. weiterer Elektrokabel, insbesondere bei Aufstellung des Gerätes in der Raummitte. Verwenden Sie Kabelbrücken.
- Stellen Sie sicher, dass Kabelverlängerungen vollständig aus- bzw. abgerollt sind.
- Achten Sie darauf, dass sich keine Vorhänge o.Ä. in unmittelbarer Nähe befinden.

Netzkabel anschliessen

- Stecken Sie den Netzstecker in eine ordnungsgemäss abgesicherte Netzsteckdose.

Bedienung

Info

Vermeiden Sie offene Türen und Fenster

Gerät einschalten

Nachdem Sie das Gerät, wie zuvor beschrieben, betriebsbereit installiert bzw. aufgestellt haben, können Sie es einschalten:

1. Stecken Sie den Netzstecker in eine ausreichend abgesicherte Netzsteckdose. Achten Sie darauf, dass das Netzkabel hinter dem Gerät entlang geführt wird. Führen Sie das Netzkabel niemals vor dem Gerät entlang!
2. Schalten Sie das Gerät mit dem Netzschalter ein (Betriebskontrollleuchte leuchtet).



Wie Sie den R10 Empfänger bedienen und mit einem Thermostaten verbinden, entnehmen Sie bitte dem Kapitel "R10 Empfänger-Einheit".

Ausserbetriebnahme



Warnung vor elektrischer Spannung

Berühren Sie den Netzstecker nicht mit feuchten oder nassen Händen.

1. Ziehen Sie das Netzkabel aus der Netzsteckdose, indem Sie es am Netzstecker anfassen.
2. Lassen Sie das Gerät vollständig abkühlen.
3. Reinigen Sie das Gerät gemäss dem Kapitel Wartung.
4. Lagern Sie das Gerät gemäss dem Kapitel Lagerung.

R10 Empfänger-Einheit

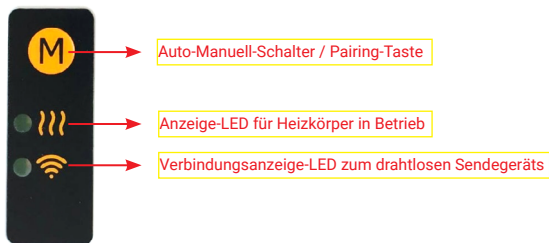

Die mit der R10 Empfänger-Einheit ausgerüsteten Heizungen sind für den eigenständigen Betrieb (ohne Verbindung von Empfänger und Sendegerät im manuellen Modus) oder im automatischen Modus durch drahtlose Verbindung mit dem Thermostaten-Sendegerät ausgelegt.

Automatik Modus

Soll das Heizgerät im Automatikbetrieb betrieben werden, muss es zunächst mit dem Sendegerät Thermo-T Thermostat verbunden werden. Für diesen Vorgang müssen Sie in den Pairing-Modus wechseln, indem Sie 2-mal hintereinander die Taste "M" am Gerät drücken. Die LED des drahtlosen Empfängers beginnt zu blinken. Falls innerhalb von 10 Minuten keine Verbindung erfolgt, verlässt das Gerät den Pairing-Modus wieder. In der Zwischenzeit muss auch die Sendeeinheit (Thermo-T) in den Pairing-Modus versetzt werden. Sobald sich die Geräte gegenseitig erkannt haben, ist das Pairing abgeschlossen und die Verbindungsanzeige-LED an der Empfangseinheit beginnt dauerhaft zu leuchten.

Jetzt wird das Ein- und Ausschalten gemäss dem eingestellten Temperaturwert von dem Thermostat bereitgestellt. Wenn sich das Gerät im Heizmodus befindet und die Heiz-LED nicht leuchtet, befindet es sich in der Aus-Position.

Manueller Modus

Wenn das Heizgerät im manuellen Modus (unabhängig vom Sendegerät) betrieben werden soll, muss die Taste "M" am Gerät für 3 Sekunden gedrückt werden, um in den manuellen Modus zu wechseln. In diesem Fall sehen die Anzeige-LEDs wie folgt aus:

Heizungs-LED: An

Drahtlose Empfänger-LED: Aus

Hinweise:

1. An ein Thermo-T Thermostat können mehrere Heizgeräte, die mit dem R10-Empfänger ausgerüstet sind, angeschlossen werden.
2. Nach der Verbindung behält das Heizgerät, selbst wenn die Stromversorgung unterbrochen wird, das Thermostat-Terminal, mit dem es verbunden ist, im Speicher und fährt dort fort, wo es aufgehört hat. Sie müssen nicht jedes Mal die Verbindung wieder herstellen.
3. Empfängt das Heizgerät 5 Stunden lang kein Signal vom Thermostat, schaltet es sich aus Sicherheitsgründen aus.

Fehler und Störungen



Warnung vor elektrischer Spannung
Tätigkeiten, die das Öffnen des Gehäuses erfordern, dürfen nur von autorisierten Fachbetrieben durchgeführt werden.

Das Gerät wurde während der Produktion mehrfach auf einwandfreie Funktion geprüft. Sollten dennoch Funktionsstörungen auftreten, so überprüfen Sie das Gerät nach folgender Auflistung:

Das Gerät läuft nicht an:

- Überprüfen Sie den Netzanschluss.
- Überprüfen Sie Netzkabel und Netzstecker auf Beschädigungen.
- Überprüfen Sie die bauseitige Netzabsicherung.
- Warten Sie 10 Minuten, bevor Sie das Gerät neu starten. Sollte das Gerät nicht anlaufen, lassen Sie eine elektrische Überprüfung von einem Fachbetrieb durchführen.

Die Oberfläche des Gerätes wölbt sich nach aussen:

- Das Material dehnt sich durch die Erwärmung aus. Das ist ein normaler Vorgang. Es sind keine Massnahmen erforderlich.

Die Oberfläche des Gerätes erwärmt sich nur leicht:

- Die Netzspannung entspricht nicht den Anforderungen. Überprüfen Sie die Netzspannung.
- Die Umgebungstemperatur ist niedrig. Das ist ein normaler Vorgang. Es sind keine Massnahmen erforderlich.

Das Gerät macht nach dem Einschalten Geräusche:

- Das Material dehnt sich durch die Erwärmung aus. Die Isolierung dehnt sich ebenfalls aus und verursacht die Geräusche. Das ist ein normaler Vorgang. Es sind keine Massnahmen erforderlich.

Hinweis

Warten Sie mindestens 3 Minuten nach allen Wartungs- und Reparaturarbeiten. Schalten Sie erst dann das Gerät wieder ein.

Ihr Gerät funktioniert nach den Überprüfungen nicht einwandfrei?

- Ziehen Sie den Netzstecker!
- Kontaktieren Sie den Kundenservice. Ggf. bringen Sie das Gerät zur Reparatur zu einem autorisierten Elektrofachbetrieb.

Wartung

Tätigkeiten vor Wartungsbeginn



Warnung vor elektrischer Spannung

Berühren Sie den Netzstecker nicht mit feuchten oder nassen Händen.

- Schalten Sie das Gerät aus.
- Ziehen Sie das Netzkabel aus der Netzsteckdose, indem Sie es am Netzstecker anfassen.
- Lassen Sie das Gerät vollständig abkühlen.



Warnung vor elektrischer Spannung

Tätigkeiten, die das Öffnen des Gehäuses erfordern, dürfen nur von autorisierten Fachbetrieben durchgeführt werden.

Gerät reinigen



Warnung vor elektrischer Spannung

Tauchen Sie das Gerät niemals unter Wasser!

Reinigen Sie das Gerät mit einem angefeuchteten, weichen, fusselfreien Tuch. Achten Sie darauf, dass keine Feuchtigkeit in das Gehäuse eindringt. Achten Sie darauf, dass keine Feuchtigkeit mit elektrischen Bauteilen in Kontakt kommen kann. Verwenden Sie keine aggressiven Reinigungsmittel, wie z.B. Reinigungssprays, Lösungsmittel, alkoholhaltige Reiniger oder Scheuermittel zum Befeuchten des Tuches. Wischen Sie das Gehäuse nach der Reinigung trocken.

Technische Daten

Parameter	Wert		
Modell	Hybrid-T 600	Hybrid-T 1000 (V)	Hybrid-T 1400
Grundfarbe	Weiss - RAL 9016	Weiss - RAL 9016	Weiss - RAL 9016
Heizleistung	600 Watt	1000 Watt	1400 Watt
Netzanschluss	1/N/PE ~ 230 V / 50 Hz	1/N/PE ~ 230 V / 50 Hz	1/N/PE ~ 230 V / 50 Hz
Nennstrom	2,6 A	4,35 A	6 A
Anschlussart	SN 441011, T12	SN 441011, T12	SN 441011, T12
Kabellänge	1,9 m	1,9 m	1,9 m
Wirkungsgrad	98%	98%	98%
Oberflächen-temperatur	95-105 °C	95-105 °C	95-105 °C
Schutzart	IP24	IP24	IP24
Gewicht	9,7 kg	16,2 kg	24,15 kg
Abmessungen (Breite x Höhe x Tiefe)	600 x 400 x 40 mm	1000 x 600 x 40 mm 600 x 1000 x 40 mm (V)	1400 x 600 x 40 mm
Mindestabstände			
oben (A):	50 cm	50 cm	50 cm
hinten (B):	2 cm	2 cm	2 cm
seitlich (C):	10 cm	10 cm	10 cm
vorne (D):	30 cm	30 cm	30 cm
unten (E):	15 cm	15 cm	15 cm



EMC/EMV geprüft

Die Produkte sind EMC/EMV (Elektromagnetische Verträglichkeit) geprüft.

Erforderliche Angaben zu elektrischen Einzelraumheizgeräten

Parameter	Wert/Angabe		
Modell	Hybrid-T 600	Hybrid-T 1000 (V)	Hybrid-T 1400
Wärmeleistung			
Nennwärmeleistung P _{nom}	0,6 kW	1 kW	1,4 kW
Mindestwärmeleistung (Richtwert) P _{min}	NA	NA	NA
Maximale kontinuierliche Wärmeleistung P _{max,c}	0,6 kW	1 kW	1,4 kW
Hilfsstromverbrauch			
Bei Nennwärmeleistung e _{lmax}	0,624 kW	1,04 kW	1,456 kW
Bei Mindestwärmeleistung e _{lmin}	NA	NA	NA
Im Bereitschaftszustand e _{lsb}	NA	NA	NA
Art der Regelung der Wärmezufuhr			
Manuelle Regelung der Wärmezufuhr mit integriertem Thermostat	JA	JA	JA
Manuelle Regelung der Wärmezufuhr mit Rückmeldung der Raum- und/oder Aussentemperatur	NA	NA	NA
Elektronische Regelung der Wärmezufuhr mit Rückmeldung der Raum- und/oder Aussentemperatur	NA	NA	NA
Wärmeabgabe mit Gebläseunterstützung	NA	NA	NA

NA = nicht zutreffend

Parameter	Wert/Angabe		
Modell	Hybrid-T 600	Hybrid-T 1000 (V)	Hybrid-T 1400
Art der Wärmeleistung/Raumtemperaturkontrolle			
Einstufige Wärmeleistung, keine Raumtemperaturkontrolle	NEIN	NEIN	NEIN
Zwei oder mehr manuell einstellbare Stufen, keine Raumtemperaturkontrolle	NEIN	NEIN	NEIN
Raumtemperaturkontrolle mit mechanischem Thermostat	NEIN	NEIN	NEIN
Mit elektronischer Raumtemperaturkontrolle	NEIN	NEIN	NEIN
Elektronische Raumtemperaturkontrolle und Tageszeitregelung	NEIN	NEIN	NEIN
Elektronische Raumtemperaturkontrolle und Wochentagsregelung	NEIN	NEIN	NEIN
Sonstige Regelungsoptionen			
Raumtemperaturkontrolle mit Präsenzerkennung	NEIN	NEIN	NEIN
Raumtemperaturkontrolle mit Kontrolle offener Fenster	NEIN	NEIN	NEIN
Mit Fernbedienungsoption	NEIN	NEIN	NEIN
Mit adaptiver Regelung des Heizbeginns	NEIN	NEIN	NEIN
Mit Betriebszeitbegrenzung	NEIN	NEIN	NEIN
Mit Schwarzkugelsensor	NEIN	NEIN	NEIN

Garantie

Die Garantiezeit von 2 Jahren beginnt ab Lieferdatum.

Im Falle eines Garantieanspruchs wird ein defektes Gerät entweder repariert oder gegen einen gleichwertigen Ersatz ausgetauscht. Wird die Garantie in Anspruch genommen, verlängert sich die Garantie nicht, sondern läuft weiter.

Wenden Sie sich bei einem Defekt des Geräts an den Kundenservice des Händlers, bei dem das Gerät gekauft wurde. Bitte geben Sie bei jeder Kontaktaufnahme Ihre Bestell- oder Rechnungsnummer an. Senden Sie bitte keine Geräte ohne Voranmeldung zurück.

Beachten Sie bitte, dass nicht jeder technische Defekt innerhalb der Garantiezeit zwingend ein Garantiefall sein muss. Der Garantieanspruch wird in Fällen wie Elementarschäden, Feuchtigkeitsschäden, Schlag- oder Sturzschäden, natürliche Abnutzung, Fehlmanipulationen, Beschädigungen durch Einwirkung von aussen sowie Eingriffe in das Produkt oder dessen Modifikation, in der Regel abgelehnt.

Bei Fragen oder Unsicherheiten besuchen Sie bitte das ecofort Support Center auf support.ecofort.ch. Hier finden Sie die aktuellsten Lösungen und Hilfen zu Ihrem Produkt.

ecofort AG
Ipsachstrasse 16
CH-2560 Nidau
+41 (0) 32 322 31 11
support@ecofort.ch
<https://ecofort.ch>



Umweltbewusste Entsorgung

Dieses Symbol weist darauf hin, dass dieses Produkt nicht mit dem allgemeinen Hausmüll entsorgt werden darf. Dies gilt in der gesamten EU. Um Schäden für die Umwelt oder die Gesundheit durch falsche Abfallentsorgung zu vermeiden, muss das Produkt zum Recycling abgegeben werden, damit das Material auf verantwortungsvolle Weise entsorgt werden kann. Wenn Sie Ihr Produkt recyceln, bringen Sie es zu Ihrer örtlichen Sammelstelle oder wenden Sie sich an die Verkaufsstelle. Sie werden dafür sorgen, dass das Produkt auf umweltgerechte Weise entsorgt wird.

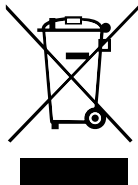

ecoheat

Chauffage infrarouge Hybrid-T

Mode d'emploi



 ecofort

Nous vous remercions d'avoir choisi notre produit vous avez décidé de l'utiliser. Veuillez lire attentivement ce mode d'emploi avant d'utiliser l'appareil et conservez ce manuel pour pouvoir vous y référer ultérieurement.

Contenu

Indications de sécurité	29
Informations sur l'appareil.....	33
Transport et stockage	34
Montage et installation	34
Fonctionnement	36
Unité de récepteur R10	37
Erreurs et dysfonctionnements	38
Entretien	39
Données techniques	40
Garantie	43



Suivre les instructions

Remarques Ce symbole indique que le mode d'emploi doit être respecté.

Remarques sur le mode d'emploi

Symboles



Avertissement relatif à la tension électrique

Ce symbole indique que des dangers pour la vie et la santé des personnes en raison de la tension électrique.



Avertissement concernant les surfaces chaudes

Ce symbole indique que des dangers en raison de la surface chaude pour la vie et santé des personnes.



Avertissement

Ce terme de signalisation désigne un danger de niveau de risque moyen qui, s'il n'est pas évité, peut entraîner la mort ou une blessure grave.



Attention

Le mot de signalisation désigne un danger de faible niveau de risque qui, s'il n'est pas évité, peut entraîner une blessure mineure ou modérée.

Remarque

Le mot de signalisation indique des informations importantes (par exemple, sur les dommages matériels), mais pas sur les dangers.



Info

Les conseils accompagnés de ce symbole vous aident à d'exécuter des activités rapidement et en toute sécurité.

Indications de sécurité

Lisez attentivement ce mode d'emploi avant la mise en service / l'utilisation de l'appareil et conservez-le toujours à proximité immédiate du lieu d'installation ou de l'appareil !

Avertissement

Lisez toutes les consignes de sécurité et les instructions.

Le non-respect des consignes de sécurité et des instructions peut entraîner une décharge électrique, un incendie et/ou des blessures graves.

Conservez toutes les consignes de sécurité et les instructions pour l'avenir.

L'appareil peut être utilisé par des enfants à partir de 8 ans ainsi que par des personnes dont les capacités physiques, sensorielles ou mentales sont réduites ou qui manquent d'expérience et/ou de connaissances, à condition qu'elles soient surveillées ou qu'elles aient reçu des instructions concernant l'utilisation sûre de l'appareil et qu'elles comprennent les risques qui en résultent. Les enfants ne doivent pas jouer avec l'appareil. Le nettoyage et l'entretien par l'utilisateur ne doivent pas être effectués par des enfants sans surveillance.

Avertissement

Les enfants de moins de 3 ans doivent être tenus à l'écart, à moins qu'ils ne soient surveillés en permanence. Les enfants de plus de 3 ans et de moins de 8 ans ne peuvent mettre l'appareil en marche ou l'arrêter que s'ils sont surveillés ou ont reçu des instructions concernant l'utilisation sûre de l'appareil et comprennent les risques qui en résultent, à condition que l'appareil soit placé ou installé dans sa position normale d'utilisation. Les enfants de plus de 3 ans et de moins de 8 ans ne doivent pas brancher la fiche dans la prise de courant, régler l'appareil, nettoyer l'appareil et/ou effectuer l'entretien par l'utilisateur.

Avertissement

N'utilisez pas l'appareil dans de petites pièces si elles contiennent des personnes qui ne peuvent pas quitter la pièce par elles-mêmes et qui ne sont pas sous surveillance constante.

- N'utilisez pas l'appareil dans des locaux présentant un risque d'explosion.
- Laissez sécher l'appareil après un nettoyage humide. Ne le faites pas fonctionner lorsqu'il est mouillé.
- Ne faites pas fonctionner ou n'utilisez pas l'appareil avec des mains humides ou mouillées.
- N'exposez pas l'appareil à un jet d'eau direct.
- N'insérez jamais d'objets ou de membres dans l'appareil.
- Ne couvrez pas et ne transportez pas l'appareil pendant son fonctionnement.
- Ne retirez pas les signaux de sécurité, les autocollants ou les étiquettes de l'appareil. Conservez tous les signaux de sécurité, autocollants et étiquettes dans un état lisible.
- Ne vous asseyez pas sur l'appareil.
- L'appareil n'est pas un jouet. Tenez les enfants et les animaux à distance. N'utilisez l'appareil que sous surveillance.
- Avant chaque utilisation, vérifiez que l'appareil, ses accessoires et ses pièces de connexion ne sont pas endommagés. N'utilisez pas d'appareils ou de pièces d'appareils défectueux.
- Assurez-vous que tous les câbles électriques se trouvant à l'extérieur de l'appareil sont protégés contre les dommages (par ex. par des animaux). N'utilisez jamais l'appareil si les câbles électriques ou le raccordement au réseau sont endommagés !

- Le raccordement électrique doit correspondre aux indications du chapitre "Caractéristiques techniques".
- Branchez la fiche d'alimentation dans une prise de courant correctement protégée par un fusible.
- Choisissez les rallonges du cordon d'alimentation en tenant compte de la puissance de raccordement de l'appareil, de la longueur du cordon et de l'utilisation prévue. Déroulez complètement les rallonges. Évitez les surcharges électriques.
- Avant toute opération de maintenance, d'entretien ou de réparation sur l'appareil, débranchez le cordon d'alimentation de la prise secteur en le saisissant par la fiche.
- Éteignez l'appareil et débranchez le cordon d'alimentation de la prise secteur lorsque vous n'utilisez pas l'appareil.
- N'utilisez jamais l'appareil si vous constatez que la fiche ou le cordon d'alimentation sont endommagés. Si le cordon d'alimentation de cet appareil est endommagé, il doit être remplacé par le fabricant, son service après-vente ou une personne de qualification similaire afin d'éviter tout danger. Les cordons d'alimentation défectueux représentent un grave danger pour la santé !
- Lors de l'installation, respectez les distances minimales par rapport aux murs et aux objets ainsi que les conditions de stockage et d'exploitation selon le chapitre Caractéristiques techniques.
- Ne percez jamais la plaque chauffante.
- N'utilisez pas l'appareil à proximité immédiate de rideaux.
- Laissez refroidir l'appareil avant de le transporter et/ou d'effectuer des travaux d'entretien.
- N'utilisez pas cet appareil à proximité de baignoires, de bacs à douche, de piscines ou d'autres récipients contenant de l'eau. Il y a risque d'électrocution !
- L'appareil doit être installé de manière à ce que les interrupteurs et autres commandes ne puissent pas être touchés par une personne se trouvant dans la baignoire ou sous la douche.

Utilisation conforme à l'usage prévu

Ce produit ne convient que pour des pièces bien isolées ou pour une utilisation occasionnelle. Utilisez l'appareil uniquement pour chauffer des surfaces à l'intérieur. L'appareil est adapté au montage mural.

L'utilisation conforme comprend le réchauffement de surfaces

- dans les appartements
- dans les entrepôts
- dans les locaux commerciaux
- dans des conteneurs d'habitation

Utilisation non conforme

- N'utilisez pas l'appareil à l'extérieur.
- Ne placez pas d'objets, tels que des vêtements, sur l'appareil.
- N'utilisez pas l'appareil pour chauffer des véhicules.
- N'utilisez pas l'appareil à proximité d'essence, de solvants, de vernis ou d'autres vapeurs facilement inflammables, ou dans des pièces où ils sont stockés.
- L'appareil ne doit pas être installé dans une cabine de douche ou directement au-dessus d'une baignoire.
- L'appareil ne doit pas être utilisé à proximité d'une piscine.
- N'utilisez pas l'appareil à proximité immédiate d'un lavabo, d'une baignoire ou de tout autre récipient contenant de l'eau.
- N'immergez jamais l'appareil dans l'eau.
- Tout autre fonctionnement ou toute autre utilisation que ceux mentionnés dans ce mode d'emploi sont interdits. En cas de non-respect, toute responsabilité et tout droit à la garantie sont annulés.



Il est interdit de modifier, d'ajouter ou de transformer l'appareil de sa propre initiative.

Qualification du personnel

Les personnes qui utilisent cet appareil doivent

- être conscient des risques encourus en travaillant avec des
- Les appareils électriques se trouvent dans un environnement humide.
- le mode d'emploi, en particulier le chapitre
- sécurité, avoir lu et compris

Icônes sur l'appareil

Symboles	Signification
	Le symbole sur l'appareil indique qu'il est interdit de suspendre des objets (par exemple des serviettes, des vêtements, etc.) au-dessus ou directement devant l'appareil. L'appareil de chauffage ne doit pas être recouvert afin d'éviter toute surchauffe et tout risque d'incendie !
	Le symbole sur l'appareil indique qu'il existe des risques pour la vie et la santé des personnes en raison d'une surface chaude.

Dangers résiduels



Avertissement relatif à la tension électrique

Les travaux sur les composants électriques ne doivent être effectués que par une entreprise spécialisée autorisée !



Avertissement relatif à la tension électrique

Avant toute intervention sur l'appareil, retirez la fiche d'alimentation de la prise secteur !
Débranchez le cordon d'alimentation de la prise secteur en le saisissant par la fiche.



Avertissement concernant les surfaces chaudes

Certaines parties de cet appareil peuvent devenir très chaudes et provoquer des brûlures. Il convient d'être particulièrement vigilant en présence d'enfants ou d'autres personnes vulnérables !
Les activités de maintenance nécessitant l'ouverture du boîtier ne doivent être effectuées que par des entreprises d'électricité spécialisées.



Avertissement concernant les surfaces chaudes

La surface de l'appareil s'échauffe pendant le fonctionnement. Ne touchez pas la surface de l'appareil pendant le fonctionnement et respectez la distance minimale !

**Avertissement**

La chute d'un appareil peut vous blesser ! Faites appel à d'autres personnes pour le transport et le montage de l'appareil. Ne restez pas sous l'appareil soulevé. Assurez-vous que l'appareil est fixé au mur de manière suffisamment stable.

**Avertissement**

Des dangers peuvent émaner de cet appareil s'il est utilisé de manière incorrecte ou non conforme par des personnes non initiées ! Respectez les qualifications du personnel !

**Avertissement**

L'appareil n'est pas un jouet et ne doit pas être laissé entre les mains des enfants.

**Avertissement**

Risque d'étouffement !

Ne laissez pas le matériel d'emballage traîner négligemment. Il pourrait devenir un jouet dangereux pour les enfants.

**Avertissement**

Il existe un risque d'incendie en cas d'installation ou de mise en place non conforme.

**Avertissement**

L'appareil ne doit pas être recouvert afin d'éviter toute surchauffe et tout risque d'incendie !

**Avertissement**

L'appareil de chauffage ne doit pas être placé directement en dessous d'une prise murale.

Comportement en cas d'urgence

1. En cas d'urgence, débranchez l'appareil de l'alimentation secteur : retirez le câble de raccordement de la prise secteur en le saisissant par la fiche secteur.
2. Ne rebranchez pas un appareil défectueux sur le secteur.

Informations sur l'appareil

Description de l'appareil

L'appareil Hybrid-T 600 / 1000 / 1000V / 1400 sert à produire rapidement de la chaleur immédiate. Avec ce chauffage hybride, l'air ambiant est chauffé par la technologie de convection intégrée, mais aussi les personnes et les objets directement par la technologie infrarouge intégrée. Les chauffages assurent une répartition uniforme de la chaleur dans la pièce.

Présentation de l'appareil

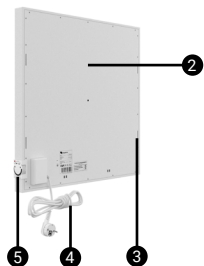
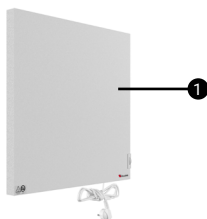

No.	Désignation
1	Face avant
2	Verso
3	Mise en place du support mural
4	Câble d'alimentation
5	Interrupteur d'alimentation
6	Fentes d'aération
7	Support mural amovible

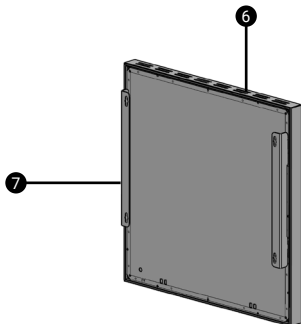

T

Transport et stockage

Remarque

Si vous stockez ou transportez l'appareil de manière inappropriée, vous risquez de l'endommager. Respectez les informations relatives au transport et au stockage de l'appareil.

Transport

Respectez les consignes suivantes *avant* chaque transport :

- Débranchez le cordon d'alimentation de la prise secteur en le saisissant par la fiche.
- N'utilisez pas le câble d'alimentation comme cordon de traction.
- Laissez l'appareil refroidir suffisamment.

Stockage

Respectez les consignes suivantes *avant* tout stockage :

- Débranchez le cordon d'alimentation de la prise secteur en le saisissant par la fiche.
- Laissez l'appareil refroidir suffisamment.

Lorsque l'appareil n'est pas utilisé, respectez les conditions de stockage suivantes :

- au sec et à l'abri du gel et de la chaleur
- en position verticale, dans un endroit protégé de la poussière et de la lumière directe du soleil
- le cas échéant, protégés de la poussière par une housse
- ne pas poser d'autres appareils ou objets sur l'appareil afin d'éviter de l'endommager

M

Montage et installation

Contenu de la livraison

- 1 x plaque chauffante IR
- 4 x vis
- 4 x chevilles
- 1 x instructions
- 1 x étiquette plaque chauffante
- 1 x étiquette Emballage

Déballer l'appareil

1. Ouvrez le carton et retirez l'appareil.
2. Retirez complètement l'emballage de l'appareil.
3. Déroulez complètement le câble d'alimentation. Veillez à ce que le câble d'alimentation ne soit pas endommagé et ne l'abîmez pas en le déroulant.

Montage

L'appareil est déjà prémonté à la livraison. L'appareil de chauffage ne doit pas être monté directement en dessous d'une prise murale.

Pour la plaque chauffante IR sans interrupteur, l'appareil ne doit pas être installé devant une prise de courant !

Montage mural

Lors du montage mural de l'appareil, respectez les distances minimales par rapport aux murs et aux objets selon le chapitre Caractéristiques techniques.

1. Positionnez le support sur le mur.
2. Tracez les 4 trous de perçage d'angle du support sur le mur.
3. Percez des trous de 8 mm dans le mur. Veuillez utiliser les chevilles et les vis fournies. Les vis doivent dépasser d'environ 0,5 cm des chevilles.
4. Utilisez des vis de 6 x 50 mm.
5. Accrochez l'appareil sur le support.

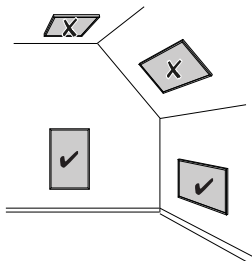

Support mural amovible

Vue latérale :



Vue arrière :

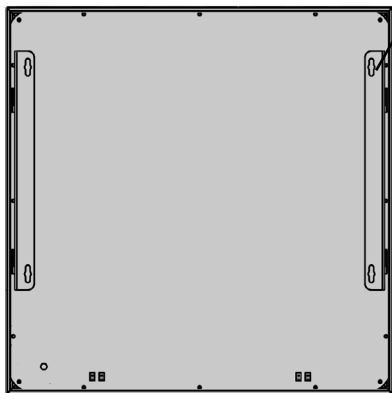

Fonctionnement

Mise en service

Lors de la première mise en service ou après une longue période de non-utilisation, des odeurs peuvent se former.

Lors de l'installation de l'appareil, respectez les distances minimales par rapport aux murs et aux objets selon le chapitre Caractéristiques techniques.

Avant d'utiliser l'appareil, vérifiez l'état du câble d'alimentation. En cas de doute sur son bon état, appelez le service après-vente.

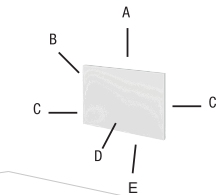

- Placez l'appareil en position verticale et stable ou suspendez-le horizontalement.
- Évitez de trébucher lors de la pose du câble d'alimentation ou d'autres câbles électriques, en particulier si l'appareil est installé au milieu de la pièce. Utilisez des ponts de câbles.
- Assurez-vous que les rallonges de câble sont complètement déroulées ou déployées.
- Veillez à ce qu'il n'y ait pas de rideaux ou autres à proximité immédiate.

Brancher le câble d'alimentation

- Branchez la fiche d'alimentation dans une prise de courant correctement protégée par un fusible.

Utilisation

Info

Évitez les portes et les fenêtres ouvertes

Allumer l'appareil

Après avoir installé ou mis en place l'appareil de manière à ce qu'il soit prêt à fonctionner, comme décrit précédemment, vous pouvez le mettre en marche :

1. Branchez la fiche d'alimentation dans une prise de courant suffisamment protégée. Veillez à ce que le câble d'alimentation passe derrière l'appareil. Ne faites jamais passer le câble d'alimentation devant l'appareil !
2. Allumez l'appareil avec l'interrupteur d'alimentation (témoin de fonctionnement allumé).



Pour savoir comment utiliser le récepteur R10 et le connecter à un thermostat, veuillez vous référer au chapitre "Unité de récepteur R10".

Mise hors service



Avertissement de tension électrique

Ne touchez pas la fiche d'alimentation avec des mains humides ou mouillées.

1. Débranchez le cordon d'alimentation de la prise secteur en le saisissant par la fiche.
2. Laissez l'appareil refroidir complètement.
3. Nettoyez l'appareil conformément au chapitre Maintenance.
4. Stockez l'appareil conformément au chapitre Stockage.

Unité de récepteur R10

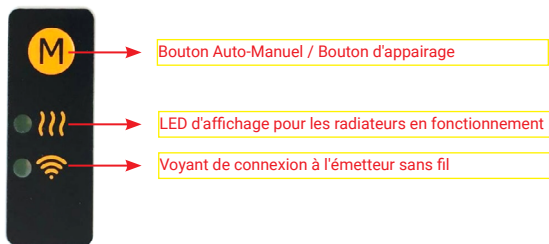

Les chauffages équipés de l'unité de réception R10 sont conçus pour fonctionner de manière autonome (sans connexion entre le récepteur et l'émetteur en mode manuel) ou en mode automatique par "connexion" avec l'émetteur du thermostat.

Mode automatique

Si l'appareil de chauffage doit être utilisé en mode automatique, il doit d'abord être relié à l'appareil émetteur Thermo-T Thermostat. Pour cette opération, il faut passer en mode d'appairage en appuyant 2 fois de suite sur la touche "M" de l'appareil. La LED du récepteur sans fil commence à clignoter. Si aucune connexion n'est établie dans les 10 minutes, l'appareil quitte à nouveau le mode d'appairage. Entre-temps, l'unité émettrice (Thermo-T) doit également être placée en mode d'appairage. Dès que les appareils se sont reconnus mutuellement, l'appairage est terminé et la LED d'indication de connexion sur l'unité de réception commence à s'allumer en permanence. Le thermostat assure maintenant la mise en marche et l'arrêt selon la valeur de température réglée. Si l'appareil est en mode chauffage et que la LED de chauffage n'est pas allumée, cela signifie qu'il est en position d'arrêt.

Mode manuel

Si l'appareil de chauffage doit être utilisé en mode manuel (indépendamment de l'appareil émetteur), il faut appuyer sur la touche "M" de l'appareil pendant 3 secondes pour passer en mode manuel. Dans ce cas, les LED d'affichage se présentent comme suit :

LED de chauffage : allumée

LED du récepteur sans fil : éteint

Remarques :

1. Il est possible de raccorder à un thermostat Thermo-T plusieurs appareils de chauffage équipés du récepteur R10.
2. Une fois connecté, même si l'alimentation électrique est coupée, l'appareil de chauffage garde en mémoire le terminal thermostatique auquel il est connecté et reprend là où il s'était arrêté. Vous n'avez pas besoin de vous reconnecter à chaque fois.
3. Si l'appareil de chauffage ne reçoit aucun signal du thermostat pendant 5 heures, il s'éteint pour des raisons de sécurité.

Erreurs et dysfonctionnements



Avertissement relatif à la tension électrique
Activités nécessitant l'ouverture du boîtier
ne doivent être utilisés que par des
Les travaux doivent être effectués par des
entreprises spécialisées.

Le bon fonctionnement de l'appareil a été contrôlé à plusieurs reprises au cours de la production. Si des dysfonctionnements devaient toutefois apparaître, veuillez contrôler l'appareil selon la liste suivante :

L'appareil ne démarre pas :

- Vérifier le raccordement au réseau.
- Vérifiez que le câble et la fiche d'alimentation ne sont pas endommagés.
- Vérifiez la protection par fusible du réseau fournie par le client.
- Attendez 10 minutes avant de redémarrer l'appareil. Si l'appareil ne démarre pas, faites effectuer un contrôle électrique par une entreprise spécialisée.

La surface de l'appareil se courbe vers l'extérieur :

- Le matériau se dilate sous l'effet de la chaleur. C'est un processus normal. Aucune mesure n'est nécessaire.

La surface de l'appareil ne s'échauffe que légèrement :

- La tension du réseau ne correspond pas aux exigences. Vérifiez la tension du réseau.
- La température ambiante est basse. C'est un processus normal. Aucune mesure n'est nécessaire.

L'appareil fait du bruit après sa mise en marche :

- Le matériau se dilate sous l'effet de la chaleur. L'isolation se dilate également, ce qui provoque le bruit. C'est un processus normal. Aucune mesure n'est nécessaire.

Remarque

Attendez au moins 3 minutes après tous les travaux d'entretien et de réparation. Ne rallumez l'appareil qu'ensuite.

Votre appareil ne fonctionne pas correctement après les vérifications ?

- Débranchez la fiche d'alimentation !
- Contactez le service clientèle. Le cas échéant, apportez l'appareil chez un électricien agréé pour le faire réparer.

Entretien

Activités avant le début de la maintenance



Avertissement relatif à la tension électrique

Ne touchez pas la fiche d'alimentation avec des mains humides ou mouillées.

- Mettez l'appareil hors tension.
- Débranchez le cordon d'alimentation de la prise secteur en le saisissant par la fiche.
- Laissez l'appareil refroidir complètement.



Avertissement relatif à la tension électrique

Les activités qui nécessitent l'ouverture du boîtier ne doivent être effectuées que par des entreprises spécialisées autorisées.

Nettoyer l'appareil



Avertissement relatif à la tension électrique

Ne plongez jamais l'appareil sous l'eau !

Nettoyez l'appareil avec un chiffon doux, humide et non pelucheux. Veillez à ce que l'humidité ne pénètre pas dans le boîtier. Veillez à ce que l'humidité ne puisse pas entrer en contact avec les composants électriques. N'utilisez pas de produits de nettoyage agressifs, tels que des sprays de nettoyage, des solvants, des nettoyants contenant de l'alcool ou des produits abrasifs pour humidifier le chiffon. Essayez le boîtier après le nettoyage.

Données techniques

Paramètres	Valeur		
Modèle	Hybrid-T 600	Hybrid-T 1000 (V)	Hybrid-T 1400
Couleur de base	Blanc - RAL 9016	Blanc - RAL 9016	Blanc - RAL 9016
Puissance de chauffage	600 watts	1000 watts	1400 watts
Raccordement au réseau	1/N/PE ~ 230 V / 50 Hz	1/N/PE ~ 230 V / 50 Hz	1/N/PE ~ 230 V / 50 Hz
Courant nominal	2,6 A	4,35 A	6 A
Type de connexion	SN 441011, T12	SN 441011, T12	SN 441011, T12
Longueur du câble	1,9 m	1,9 m	1,9 m
Rendement	98%	98%	98%
Température de surface	95-105 °C	95-105 °C	95-105 °C
Indice de protection	IP24	IP24	IP24
Poids	9,7 kg	16,2 kg	24,15 kg
Dimensions (largeur x hauteur x profondeur)	600 x 600 x 40 mm	1000 x 600 x 40 mm 600 x 1000 x 40 mm (V)	1400 x 600 x 40 mm
Distances minimales en haut (A) : à l'arrière (B) : sur le côté (C) : avant (D) : en bas (E) :	50 cm 2 cm 10 cm 30 cm 15 cm	50 cm 2 cm 10 cm 30 cm 15 cm	50 cm 2 cm 10 cm 30 cm 15 cm



Testé EMC/EMV

Les produits sont testés EMC/EMV (compatibilité électromagnétique).

Informations requises pour les appareils de chauffage électrique individuels

Paramètres	Valeur/Indication		
Modèle	Hybrid-T 600	Hybrid-T 1000 (V)	Hybrid-T 1400
Puissance thermique			
Puissance calorifique nominale P _{nom}	0,6 kW	1 kW	1,4 kW
Puissance thermique minimale (valeur indicative) P _{min}	NA	NA	NA
Puissance thermique maximale continue P _{max,c}	0,6 kW	1 kW	1,4 kW
Consommation de courant auxiliaire			
Pour une puissance calorifique nominale el _{max}	0,624 kW	1,04 kW	1,456 kW
Pour une puissance thermique minimale el _{min}	NA	NA	NA
En état de veille el _{sb}	NA	NA	NA
Type de régulation de l'apport de chaleur			
Régulation manuelle de l'apport de chaleur avec thermostat intégré	OUI	OUI	OUI
Régulation manuelle de l'apport de chaleur avec retour de la température ambiante et/ou extérieure	NA	NA	NA
Régulation électronique de l'apport de chaleur avec retour de la température ambiante et/ou extérieure	NA	NA	NA
Émission de chaleur assistée par un ventilateur	NA	NA	NA

NA = non applicable

Paramètres	Valeur/Indication		
Modèle	Hybrid-T 600	Hybrid-T 1000 (V)	Hybrid-T 1400
Type de puissance thermique/contrôle de la température ambiante			
Puissance thermique à un niveau, pas de contrôle de la température ambiante	NON	NON	NON
Deux ou plusieurs niveaux réglables manuellement, pas de contrôle de la température ambiante	NON	NON	NON
Contrôle de la température ambiante avec thermostat mécanique	NON	NON	NON
Avec contrôle électronique de la température ambiante	NON	NON	NON
Contrôle électronique de la température ambiante et régulation de l'heure du jour	NON	NON	NON
Contrôle électronique de la température ambiante et régulation du jour de la semaine	NON	NON	NON
Autres options de réglementation			
Contrôle de la température ambiante avec détection de présence	NON	NON	NON
Contrôle de la température ambiante avec contrôle des fenêtres ouvertes	NON	NON	NON
Avec option de commande à distance	NON	NON	NON
Avec régulation adaptative du début du chauffage	NON	NON	NON
Avec limitation du temps de fonctionnement	NON	NON	NON
Avec capteur à bille noire	NON	NON	NON

Garantie

La période de garantie de 2 ans commence à partir de la date de livraison.

Dans le cas d'une demande de garantie, un appareil défectueux sera soit réparé, soit remplacé par un remplacement équivalent. Si la garantie est réclamée, la garantie ne sera pas prolongée mais continuera de fonctionner.

En cas de dysfonctionnement de l'appareil, contactez le centre de service du détaillant où l'appareil a été acheté. Veuillez indiquer votre numéro de commande ou de facture à chaque contact. Veuillez ne renvoyer aucun appareil sans préavis.

Veuillez noter que tous les défauts techniques dans la période de garantie ne doivent pas nécessairement être une réclamation de garantie. La demande de garantie est généralement rejetée dans des cas tels que les dommages élémentaires, l'humidité, les chocs ou les chutes, l'usure naturelle, les manipulations incorrectes, les dommages causés par des influences externes et les interférences avec le produit ou sa modification.

Si vous avez des questions ou des incertitudes, veuillez visiter le centre d'assistance ecofort sur support.ecofort.ch. Vous trouverez ici les dernières solutions et l'aide pour votre produit.

ecofort AG
Ipsachstrasse 16
CH-2560 Nidau
+41 (0) 32 322 31 11
support@ecofort.ch
<https://ecofort.ch>



Élimination responsable

Ce symbole indique que ce produit ne doit pas être éliminé avec les déchets ménagers généraux. Cette règle s'applique à toute l'UE. Afin d'éviter tout dommage à l'environnement ou à la santé causé par une élimination incorrecte des déchets, le produit doit être remis au recyclage afin que le matériau puisse être éliminé de manière responsable. Lorsque vous recyclez votre produit, apportez-le à votre centre de collecte local ou contactez le lieu d'achat. Ils veilleront à ce que le produit soit éliminé de manière respectueuse de l'environnement.



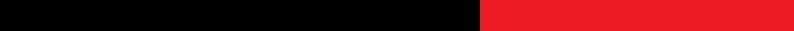

ecoheat

Hybrid-T Riscaldamento a infrarossi

Istruzioni d'uso



 ecofort

Grazie per aver scelto il nostro prodotto. avete scelto. Prima di utilizzare l'apparecchio, leggere attentamente le presenti istruzioni e conservarle per future consultazioni.

Contenuto

Istruzioni di sicurezza.....	49
Informazioni sull'unità	53
Trasporto e stoccaggio	54
Montaggio e installazione	54
Funzionamento.....	56
R10 Unità ricevente	57
Errori e difetti.....	58
Manutenzione.....	59
Dati tecnici.....	60
Garanzia	63



Ossevare le istruzioni

Le note con questo simbolo indicano che le istruzioni per l'uso devono essere rispettate.

Note sulle istruzioni per l'uso

Simboli



Avviso di tensione elettrica

Questo simbolo indica che esiste un pericolo per la vita e la salute delle persone a causa della tensione elettrica.



Avviso di superficie calda

Questo simbolo indica che esiste un pericolo per la vita e la salute delle persone a causa di superfici calde.



Avvertenza

Questo segnale indica un pericolo con un livello di rischio medio che, se non viene evitato, può causare morte o lesioni gravi.



Attenzione

Questo segnale indica un pericolo con un basso grado di rischio che, se non viene evitato, può provocare lesioni lievi o moderate.

Nota

Il segnale indica un'informazione importante (ad es. danni alle cose), ma non ai pericoli.

Informazioni



Le note con questo simbolo vi aiutano a svolgere il vostro a svolgere il proprio lavoro in modo rapido e sicuro.

Istruzioni di sicurezza

Leggere attentamente le presenti istruzioni prima della messa in funzione/utilizzo dell'apparecchio e conservarle sempre nelle immediate vicinanze del luogo di installazione o sull'apparecchio!

Avvertenze

Leggere tutte le avvertenze e le istruzioni di sicurezza.

La mancata osservanza delle informazioni e delle istruzioni di sicurezza può provocare scosse elettriche, incendi e/o lesioni gravi.

Conservare tutte le informazioni e le istruzioni di sicurezza per riferimenti futuri.

L'apparecchio può essere utilizzato da bambini a partire dagli 8 anni di età e da persone con ridotte capacità fisiche, sensoriali o mentali o con mancanza di esperienza e/o conoscenza, a condizione che abbiano ricevuto supervisione o istruzioni sull'uso dell'apparecchio in modo sicuro e che abbiano compreso i rischi connessi. I bambini non devono giocare con l'apparecchio. La pulizia e la manutenzione da parte dell'utente non devono essere eseguite da bambini senza supervisione.

Avvertenze

I bambini di età inferiore ai 3 anni devono essere tenuti lontani, a meno che non siano sempre sorvegliati. I bambini di età compresa tra i 3 anni e gli 8 anni possono accendere e spegnere l'apparecchio solo se sono sorvegliati o se sono stati istruiti sull'uso sicuro dell'apparecchio e ne comprendono i pericoli, a condizione che l'apparecchio sia collocato o installato nella sua normale posizione d'uso. I bambini di età compresa tra i 3 anni e gli 8 anni non possono collegare l'apparecchio alla presa di corrente, né regolarlo, né pulirlo, né eseguire interventi di manutenzione da parte dell'utente.

Avvertenza

Non utilizzare l'apparecchio in stanze piccole se vi sono persone che non possono lasciare la stanza in modo indipendente e non sono sotto costante sorveglianza.

- Non utilizzare l'unità in ambienti a rischio di esplosione.
- Lasciare asciugare l'unità dopo la pulizia a umido. Non utilizzare l'unità quando è bagnata.
- Non utilizzare o maneggiare l'unità con le mani bagnate o umide.
- Non esporre l'unità a getti d'acqua diretti.
- Non inserire mai oggetti o arti nell'unità.
- Non coprire o trasportare l'unità durante il funzionamento.
- Non rimuovere i segnali di sicurezza, gli adesivi e le etichette dall'unità. Mantenere tutti i segnali di sicurezza, gli adesivi e le etichette in condizioni di leggibilità.
- Non sedersi sull'apparecchio.
- L'apparecchio non è un giocattolo. Tenere lontani bambini e animali. Utilizzare l'apparecchio solo sotto sorveglianza.
- Prima di ogni utilizzo, controllare che l'apparecchio, i suoi accessori e le parti di collegamento non presentino danni. Non utilizzare dispositivi o parti di dispositivi difettosi.
- Assicurarsi che tutti i cavi elettrici esterni all'apparecchio siano protetti da eventuali danni (ad esempio, da animali). Non utilizzare mai l'apparecchio se i cavi elettrici o il collegamento alla rete sono danneggiati!
- Il collegamento alla rete elettrica deve essere conforme alle specifiche riportate nel capitolo Dati tecnici.

- Inserire la spina di rete in una presa di corrente con fusibile adeguato.
- Scegliere le prolunghe dei cavi di rete tenendo conto della potenza di collegamento dell'apparecchio, della lunghezza del cavo e dell'uso previsto. Srotolare completamente le prolunghe. Evitare il sovraccarico elettrico.
- Prima di effettuare interventi di assistenza, manutenzione o riparazione, scollegare il cavo di alimentazione dalla presa di corrente afferrando la spina.
- Spegner l'apparecchio e scollegare il cavo di alimentazione dalla presa di corrente quando l'apparecchio non è in uso.
- Non utilizzare mai l'apparecchio se si notano danni alla spina o al cavo di alimentazione. Se il cavo di alimentazione di questo apparecchio si danneggia, deve essere sostituito dal produttore o dal suo servizio di assistenza o da una persona altrettanto qualificata, per evitare rischi. I cavi di rete difettosi rappresentano un grave pericolo per la salute!
- Durante l'installazione, rispettare le distanze minime da pareti e oggetti, nonché le condizioni di stoccaggio e di funzionamento secondo il capitolo Dati tecnici.
- Non forare mai la piastra riscaldante.
- Non utilizzare l'apparecchio nelle immediate vicinanze di tende.
- Lasciare raffreddare l'apparecchio prima del trasporto e/o dei lavori di manutenzione.
- Non utilizzare l'apparecchio in prossimità di vasche da bagno, piatti doccia, piscine o altri recipienti contenenti acqua. C'è il rischio di scosse elettriche!
- L'apparecchio deve essere installato in modo che gli interruttori e gli altri comandi non possano essere toccati da una persona che si trova nella vasca da bagno o nella doccia.

Uso previsto

Questo prodotto è adatto solo per locali ben isolati o per un uso occasionale. Utilizzare l'apparecchio esclusivamente per il riscaldamento di superfici interne. L'apparecchio è adatto al montaggio a parete.

L'uso previsto comprende il riscaldamento di superfici

- in appartamenti
- nei magazzini
- in locali commerciali
- in contenitori abitativi

Uso contrario alla destinazione d'uso

- Non utilizzare l'apparecchio all'aperto.
- Non collocare oggetti, ad esempio indumenti, sull'apparecchio.
- Non utilizzare l'apparecchio per riscaldare veicoli.
- Non utilizzare l'apparecchio in prossimità di benzina, solventi, vernici o altri vapori altamente infiammabili, né in locali in cui sono conservati.
- L'apparecchio non deve essere installato in una cabina doccia o direttamente sopra una vasca da bagno.
- L'apparecchio non deve essere utilizzato in prossimità di piscine.
- Non utilizzare l'apparecchio nelle immediate vicinanze di lavandini, vasche da bagno o altri contenitori contenenti acqua.
- Non immergere mai l'apparecchio nell'acqua.
- Non è consentito un funzionamento o un uso diverso da quello specificato nelle presenti istruzioni. L'inosservanza di queste istruzioni comporta l'annullamento di qualsiasi responsabilità e garanzia.



È vietato apportare modifiche strutturali, aggiunte o trasformazioni non autorizzate all'apparecchio.

Qualificazione del personale

Le persone che utilizzano questo apparecchio devono:

- essere consapevoli dei rischi che si presentano quando si lavora con apparecchi elettrici in un ambiente umido.
- elettrici in un ambiente umido.
- aver letto e compreso le istruzioni per l'uso, in particolare il capitolo
- capitolo sulla sicurezza e averle comprese.

Simboli sull'unità

Simboli	Significato
	Il simbolo sull'apparecchio indica che non è consentito appendere oggetti (ad es. asciugamani, vestiti, ecc.) sopra l'apparecchio o direttamente davanti ad esso. Il riscaldatore non deve essere coperto per evitare il surriscaldamento e il rischio di incendio!
	Il simbolo sull'apparecchio indica che esiste un pericolo per la vita e la salute delle persone a causa della superficie calda.

Rischi residui



Avvertenza sulla tensione elettrica

I lavori sui componenti elettrici possono essere eseguiti solo da una ditta specializzata autorizzata!



Avvertenza sulla tensione elettrica

Prima di eseguire qualsiasi intervento sull'apparecchio, staccare la spina dalla presa di corrente!
Staccare il cavo di rete dalla presa di corrente tenendolo per la spina.



Avvertenza sulle superfici calde

Le parti di questo apparecchio possono diventare molto calde e causare ustioni. Prestare particolare attenzione in presenza di bambini o altre persone vulnerabili!
Le operazioni di manutenzione che richiedono l'apertura dell'involucro possono essere eseguite solo da elettricisti qualificati.



Avviso di superficie calda

La superficie dell'unità si riscalda durante il funzionamento. Non toccare la superficie dell'unità durante il funzionamento e mantenere la distanza minima!

**Attenzione**

La caduta dell'unità può provocare lesioni! Coinvolgere altre persone per il trasporto e il montaggio dell'unità. Non sostare sotto l'unità sollevata. Assicurarsi che l'unità sia fissata saldamente alla parete.

**Attenzione**

L'uso improprio o non conforme dell'apparecchio da parte di persone che non sono state istruite può comportare dei pericoli! Osservare le qualifiche del personale!

**Attenzione**

L'apparecchio non è un giocattolo e non deve essere consegnato ai bambini.

**Attenzione**

Pericolo di soffocamento!

Non lasciare il materiale dell'imballaggio in giro senza attenzione. Potrebbe diventare un giocattolo pericoloso per i bambini.

**Attenzione**

Se l'apparecchio viene montato o collegato in modo non corretto, sussiste il rischio di incendio.

**Attenzione**

Non coprire l'apparecchio per evitare il surriscaldamento e il rischio di incendio!

**Attenzione**

Il riscaldatore non deve essere collocato direttamente sotto una presa di corrente.

Comportamento in caso di emergenza

1. In caso di emergenza, scollegare l'unità dalla rete elettrica: scollegare il cavo di collegamento dalla presa di corrente tenendolo per la spina.
2. Non ricollegare alla rete un apparecchio difettoso.

Informazioni sull'unità

Descrizione del dispositivo

L'unità Hybrid-T 600 / 1000 / 1000V / 1400 è utilizzata per generare rapidamente calore istantaneo. Con questo riscaldatore ibrido, sia l'aria della stanza viene riscaldata tramite la tecnologia a convezione integrata, sia le persone e gli oggetti vengono riscaldati direttamente tramite la tecnologia a infrarossi integrata. I riscaldatori garantiscono una distribuzione uniforme del calore nell'ambiente.

Display del dispositivo

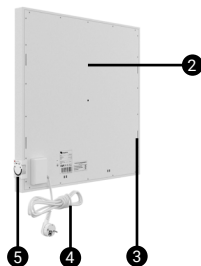
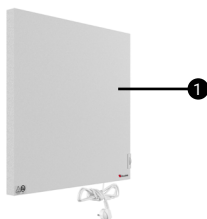

No.	Designazione
1	Anteriore
2	Retrocopertina
3	Fissare il supporto a parete
4	Cavo di rete
5	Interruttore di rete
6	Fessure di ventilazione
7	Staffa a parete rimovibile

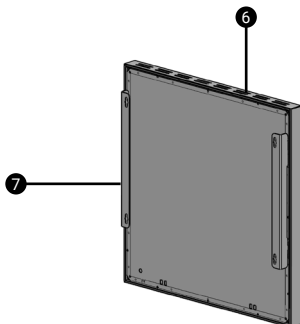

Trasporto e stoccaggio

Nota

Se l'unità viene conservata o trasportata in modo non corretto, può subire danni. Osservare le informazioni relative al trasporto e alla conservazione dell'unità.

Trasporto

Osservare le seguenti istruzioni prima di ogni trasporto:

- Scollegare il cavo di rete dalla presa di corrente afferrandolo per la spina. Non utilizzare il cavo di alimentazione come cavo di trazione. Lasciare raffreddare sufficientemente l'apparecchio.

Immagazzinamento

Osservare le seguenti istruzioni prima di ogni stoccaggio:

- Scollegare il cavo di alimentazione dalla presa di corrente afferrandolo per la spina.
- Lasciare raffreddare sufficientemente l'apparecchio.

Quando l'apparecchio non è in uso, rispettare le seguenti condizioni di conservazione:

- asciutto e protetto dal gelo e dal calore
- in posizione verticale, in un luogo protetto dalla polvere e dalla luce solare diretta
- protetto dalla penetrazione della polvere con un coperchio, se necessario
- non appoggiare altri dispositivi o oggetti sopra l'apparecchio per evitare di danneggiarlo

Montaggio e installazione

Ambito di consegna

- 1 x piastra riscaldante IR
- 4 viti
- 4 x tasselli
- 1 x istruzioni
- 1 x etichetta piastra di riscaldamento
- 1 x etichetta di imballaggio

Disimballare l'unità

1. Aprire la scatola e rimuovere l'unità.
2. Rimuovere completamente l'imballaggio dall'apparecchio.
3. Srotolare completamente il cavo di rete. Assicurarsi che il cavo di alimentazione non sia danneggiato e non danneggiarlo durante lo srotolamento.

Montaggio

L'unità è già preassemblata alla consegna. Il riscaldatore non deve essere montato direttamente sotto una presa di corrente.

Per la piastra riscaldante IR senza interruttore, l'apparecchio non deve essere installato davanti a una presa di corrente!

Montaggio a parete

Per il montaggio a parete, rispettare le distanze minime dalle pareti e dagli oggetti, come indicato nel capitolo Dati tecnici.

1. Posizionare la staffa sulla parete.
Segnare i 4 fori angolari della staffa sulla parete.
2. Eseguire i fori da 8 mm nella parete.
3. Utilizzare i tasselli e le viti in dotazione. Le viti devono sporgere di circa 0,5 cm dai tasselli.
4. Utilizzare viti di dimensioni 6 x 50 mm.
5. Appendere l'unità alla staffa.

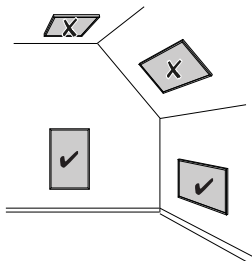

Staffa a parete rimovibile

Vista laterale:



Vista posteriore:

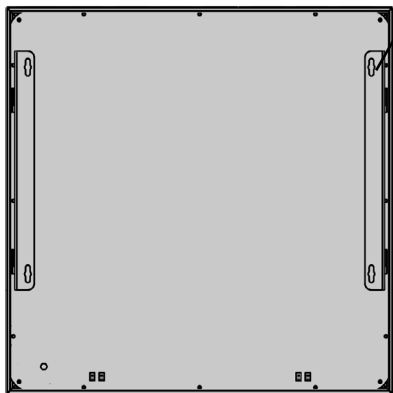

Funzionamento

Messa in funzione

Quando l'unità viene messa in funzione per la prima volta o dopo un lungo periodo di inutilizzo, possono formarsi degli odori.

Durante la messa in funzione dell'apparecchio, rispettare le distanze minime da pareti e oggetti, come indicato nel capitolo Dati tecnici.

Prima di mettere in funzione l'apparecchio, verificare le condizioni del cavo di alimentazione. In caso di dubbi sulle sue perfette condizioni, chiamare il servizio clienti.

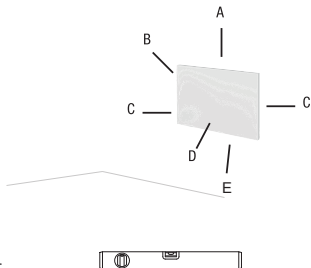

- Installare l'unità in posizione verticale e stabile o appenderla orizzontalmente.
- Evitare il rischio di inciampare durante la posa del cavo di rete o di altri cavi elettrici, soprattutto quando si installa l'unità al centro della stanza. Utilizzare ponti per cavi.
- Assicurarsi che le prolunghe dei cavi siano completamente srotolate.
- Assicurarsi che non vi siano tende o simili nelle immediate vicinanze.

Collegare il cavo di rete

- Inserire la spina di rete in una presa di corrente con fusibile adeguato.

Operazione

Informazioni

Evitare porte e finestre aperte

Accensione dell'unità

Dopo aver installato o predisposto l'apparecchio per il funzionamento come descritto sopra, è possibile accenderlo:

1. Inserire la spina di rete in una presa di corrente con fusibile adeguato. Assicurarsi che il cavo di rete venga fatto passare dietro l'apparecchio. Non far passare il cavo di rete davanti all'apparecchio!
2. Accendere l'apparecchio con l'interruttore di rete (la spia di funzionamento è accesa).



Per informazioni sul funzionamento del ricevitore R10 e sul collegamento a un termostato, consultare il capitolo "Unità di ricezione R10".

Disattivazione



Attenzione alla tensione elettrica

Non toccare la spina di rete con le mani bagnate o umide.

1. Scollegare il cavo di alimentazione dalla presa di corrente tenendolo per la spina.
2. Lasciare raffreddare completamente l'apparecchio.
3. Pulire l'apparecchio come indicato nel capitolo Manutenzione.
4. Conservare l'apparecchio come indicato nel capitolo Conservazione.

R10 Unità ricevente

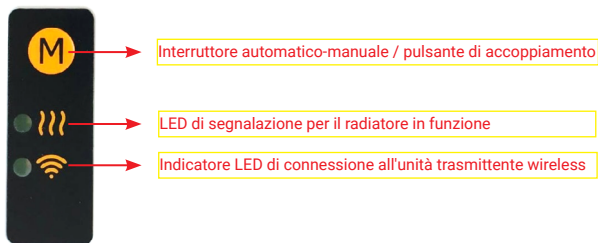

I riscaldatori dotati di unità ricevente R10 sono progettati per il funzionamento autonomo (senza collegamento di unità ricevente e trasmittente in modalità manuale) o in modalità automatica mediante "collegamento" con l'unità trasmittente del termostato.

Modalità automatica

Se il riscaldatore deve funzionare in modalità automatica, deve essere prima collegato all'unità trasmittente Thermo-T Thermostat. Per questa procedura, è necessario passare alla modalità di accoppiamento premendo 2 volte di seguito il pulsante "M" sull'unità. Il LED del ricevitore wireless inizia a lampeggiare. Se non si verifica alcuna connessione entro 10 minuti, l'unità esce nuovamente dalla modalità di accoppiamento. Nel frattempo, anche l'unità trasmittente (Thermo-T) deve essere impostata in modalità di accoppiamento. Non appena le unità si sono riconosciute, l'accoppiamento è completo e il LED dell'indicatore di connessione sull'unità ricevente inizia a illuminarsi in modo continuo.

A questo punto il termostato provvede all'accensione e allo spegnimento in base al valore di temperatura impostato. Se l'unità è in modalità riscaldamento e il LED del riscaldamento non è acceso, è in posizione off.

Modalità manuale

Se il riscaldatore deve funzionare in modalità manuale (indipendentemente dall'unità di invio), il pulsante "M" sull'unità deve essere premuto per 3 secondi per passare alla modalità manuale. In questo caso, i LED di segnalazione hanno il seguente aspetto:

LED di riscaldamento: acceso

LED del ricevitore wireless: spento

Note:

1. A un termostato Thermo-T possono essere collegati più riscaldatori dotati di ricevitore R10.
2. Una volta collegato, anche in caso di interruzione dell'alimentazione, il riscaldatore mantiene in memoria il terminale del termostato a cui è collegato e continua da dove si era interrotto. Non è necessario ricollegarsi ogni volta.
3. Se il riscaldatore non riceve alcun segnale dal termostato per 5 ore, si spegne per motivi di sicurezza.

Errori e difetti



Avviso di tensione elettrica

Le attività che richiedono l'apertura dell'involucro possono essere eseguite solo da ditte specializzate autorizzate. essere eseguite da ditte specializzate autorizzate.

L'unità è stata controllata più volte durante la produzione per verificarne il corretto funzionamento. Se si verificano ancora malfunzionamenti, controllare l'unità in base al seguente elenco:

L'unità non si avvia:

- Controllare il collegamento alla rete.
- Controllare che il cavo di rete e la spina di rete non siano danneggiati.
- Controllare il fusibile di rete in loco.
- Attendere 10 minuti prima di riavviare l'unità. Se l'unità non si avvia, far eseguire un controllo elettrico da un'azienda specializzata.

La superficie dell'unità si gonfia verso l'esterno:

- Il materiale si espande per effetto del riscaldamento. Si tratta di un processo normale. Non sono necessarie misure.

La superficie dell'apparecchio si riscalda solo leggermente:

- La tensione di rete non soddisfa i requisiti. Controllare la tensione di rete.
- La temperatura ambiente è bassa. Si tratta di un processo normale. Non sono necessarie misure.

L'apparecchio emette un rumore dopo l'accensione:

- Il materiale si espande a causa del riscaldamento. Anche l'isolamento si espande e provoca il rumore. Si tratta di un processo normale. Non sono necessarie misure.

Nota

Attendere almeno 3 minuti dopo tutti i lavori di manutenzione e riparazione. Solo allora riaccendere l'unità.

L'apparecchio non funziona correttamente dopo i controlli?

- Estrarre la spina di rete!
- Contattare il servizio clienti. Se necessario, portare l'apparecchio da un elettricista autorizzato per la riparazione.

Manutenzione

Attività prima di iniziare la manutenzione



Avviso di tensione elettrica

Non toccare la spina di rete con le mani bagnate o umide.

- Spegner l'apparecchio.
- Scollegare il cavo di alimentazione dalla presa di corrente afferrando la spina.
- Lasciare raffreddare completamente l'apparecchio.



Avviso di tensione elettrica

Le attività che richiedono l'apertura dell'alloggiamento possono essere eseguite solo da aziende specializzate autorizzate.

Pulizia dell'unità



Avviso di tensione elettrica

Non immergere mai l'apparecchio in acqua!

Pulire l'apparecchio con un panno umido, morbido e privo di pelucchi. Assicurarsi che l'umidità non penetri nell'alloggiamento. Assicurarsi che l'umidità non entri in contatto con i componenti elettrici. Non utilizzare detergenti aggressivi, come spray, solventi, detergenti a base di alcol o agenti abrasivi per inumidire il panno. Asciugare l'alloggiamento dopo la pulizia.

Dati tecnici

Parametro	Valore		
Modello	Hybrid-T 600	Hybrid-T 1000 (V)	Hybrid-T 1400
Colore di base	Bianco - RAL 9016	Bianco - RAL 9016	Bianco - RAL 9016
Capacità di riscaldamento	600 Watt	1000 Watt	1400 Watt
Collegamento alla rete elettrica	1/N/PE ~ 230 V / 50 Hz	1/N/PE ~ 230 V / 50 Hz	1/N/PE ~ 230 V / 50 Hz
Corrente nominale	2,6 A	4,35 A	6 A
Tipo di connessione	SN 441011, T12	SN 441011, T12	SN 441011, T12
Lunghezza del cavo	1,9 m	1,9 m	1,9 m
Efficienza	98%	98%	98%
Temperatura di superficie	95-105 °C	95-105 °C	95-105 °C
Classe di protezione	IP24	IP24	IP24
Peso	9,7 kg	16,2 kg	24,15 kg
Dimensioni (larghezza x altezza x profondità)	600 x 600 x 40 mm	1000 x 600 x 40 mm 600 x 1000 x 40 mm (V)	1400 x 600 x 40 mm
Distanze minime superiore (A): posteriore (B): laterale (C): anteriore (D): inferiore (E):	50 cm 2 cm 10 cm 30 cm 15 cm	50 cm 2 cm 10 cm 30 cm 15 cm	50 cm 2 cm 10 cm 30 cm 15 cm



Testato EMC/EMC

I prodotti sono testati EMC/EMV (compatibilità elettromagnetica).

Informazioni necessarie sui riscaldatori elettrici per ambienti singoli

Parametro	Valore/dichiarazione		
Modello	Hybrid-T 600	Hybrid-T 1000 (V)	Hybrid-T 1400
Potenza termica			
Potenza termica nominale P _{nom}	0,6 kW	1 kW	1,4 kW
Potenza termica minima (valore indicativo) P _{min}	NA	NA	NA
Potenza termica massima continua P _{max,c}	0,6 kW	1 kW	1,4 kW
Consumo di energia ausiliaria			
Alla potenza termica nominale el _{max}	0,624 kW	1,04 kW	1,456 kW
Con una potenza termica minima el _{min}	NA	NA	NA
In modalità standby el _{sb}	NA	NA	NA
Tipo di controllo della fornitura di calore			
Controllo manuale dell'erogazione del calore con termostato integrato	SI	SI	SI
Controllo manuale dell'erogazione di calore con feedback della temperatura ambiente e/o esterna	NA	NA	NA
Controllo elettronico dell'erogazione di calore con feedback della temperatura ambiente e/o esterna	NA	NA	NA
Potenza termica con supporto della ventola	NA	NA	NA

NA = non applicabile

Parametro	Valore/dichiarazione		
Modello	Hybrid-T 600	Hybrid-T 1000 (V)	Hybrid-T 1400
Tipo di potenza termica/controllo della temperatura ambiente			
Potenza termica monostadio, senza controllo della temperatura ambiente	NO	NO	NO
Due o più livelli regolabili manualmente, nessun controllo della temperatura ambiente	NO	NO	NO
Controllo della temperatura ambiente con termostato meccanico	NO	NO	NO
Con controllo elettronico della temperatura ambiente	NO	NO	NO
Controllo elettronico della temperatura ambiente e dell'ora	NO	NO	NO
Controllo elettronico della temperatura ambiente e regolazione settimanale	NO	NO	NO
Altre opzioni normative			
Controllo della temperatura ambiente con rilevamento di presenza	NO	NO	NO
Controllo della temperatura ambiente con controllo della finestra aperta	NO	NO	NO
Con opzione telecomando	NO	NO	NO
Con controllo adattivo dell'avvio del riscaldamento	NO	NO	NO
Con limite di tempo di funzionamento	NO	NO	NO
Con sensore a sfera nero	NO	NO	NO

Garanzia

Il periodo di garanzia di 2 anni inizia dalla data di consegna.

Nel caso di un reclamo in garanzia, un dispositivo difettoso verrà riparato o sostituito con un sostituto equivalente. Se la garanzia viene richiesta, la garanzia non verrà estesa ma continuerà a essere eseguita.

Se il dispositivo non funziona correttamente, contattare il rivenditore da cui è stato acquistato il dispositivo. Indicare il numero dell'ordine o della fattura a ogni contatto. Si prega di non restituire alcun dispositivo senza preavviso.

Si nota che non tutti i difetti tecnici durante il periodo di garanzia sono necessariamente un caso di garanzia. La richiesta di garanzia è generalmente respinta in casi come danni elementali, danni da umidità, urti o cadute, usura naturale, manipolazione errata, danni causati da influenze esterne nonché interferenze con il prodotto o sue modifiche.

In caso di domande o incertezze, visitare il Centro assistenza ecofort all'indirizzo support.ecofort.ch. Qui troverete le ultime soluzioni e assistenza per il vostro prodotto.

ecofort AG
Ipsachstrasse 16
CH-2560 Nidau
+41 (0) 32 322 31 11
support@ecofort.ch
<https://ecofort.ch>



Smaltimento responsabile

Questo simbolo indica che il prodotto non deve essere smaltito nei rifiuti domestici generici. Ciò si applica in tutta l'Unione Europea. Al fine di evitare danni all'ambiente o pericoli per la salute causati da uno smaltimento errato dei rifiuti, il prodotto deve essere consegnato per il riciclaggio, in modo che il materiale possa essere smaltito in maniera responsabile. Per riciclare il prodotto, consegnarlo al proprio centro locale di raccolta o contattare il luogo di acquisto; il personale provvederà a uno smaltimento ecologico del prodotto.



ecoheat

Hybrid-T Infrared Heater

Instruction Manual



 ecofort

Thank you for choosing our product
have decided to use the device. Please read
these operating instructions carefully before
operating the device and keep this manual
for future reference.

Contents

Safety instructions	69
Information about the device	73
Transport and storage	74
Montage and installation	74
Operation	76
R10 Receiver Unit	77
Troubleshooting	78
Maintenance.....	79
Technical data.....	80
Warranty	83



Follow instructions

Notes with this symbol indicate that the operating instructions must be observed.

Notes on the operating instructions

Symbols



Warning of electrical voltage

This symbol indicates that hazards exist due to electrical voltage for the life and health of persons.



Hot surface warning

This symbol indicates that hazards due to hot surface for life and health of individuals exist.



Warning

The signal word indicates a hazard with a medium level of risk which, if not avoided, may result in death or serious injury.



Caution

The signal word indicates a hazard with a low level of risk which, if not avoided, may result in a minor or moderate injury.

Note

The signal word indicates important information (e.g., to property damage), but not to hazards.



Info

Hints with this symbol will help you to activities quickly and safely.

Safety instructions

Read these instructions carefully before commissioning / using the device and always keep the instructions in the immediate vicinity of the installation site or on the device!

Warning

Read all safety information and instructions.

Failure to comply with the safety information and instructions may cause electric shock, fire and / or serious injury.

Keep all safety notes and instructions for future reference.

The appliance can be used by children aged from 8 years and above and persons with reduced physical, sensory or mental capabilities or lack of experience and / or knowledge if they have been given supervision or instruction concerning use of the appliance in a safe way and understand the hazards involved. Children must not play with the appliance. Cleaning and user maintenance must not be carried out by children without supervision.

Warning

Children younger than 3 years must be kept away unless they are supervised at all times. Children 3 years of age and younger than 8 years of age shall not turn the appliance on or off unless they are supervised or have been instructed in the safe use of the appliance and understand the hazards involved, provided the appliance is placed or installed in its normal position for use. Children 3 years of age and younger than 8 years of age are not allowed to plug the appliance into the wall outlet, regulate the appliance, clean the appliance, and/or perform user maintenance.

Warning

Do not use the device in small rooms if there are people in them who cannot leave the room independently and are not under constant supervision.

- Do not operate the device in potentially explosive atmospheres.
- Allow the device to dry after wet cleaning. Do not operate it when wet.
- Do not operate or handle the device with wet or damp hands.
- Do not expose the device to direct water jets.
- Never insert objects or limbs into the device.
- Do not cover or transport the device during operation.
- Do not remove any safety signs, stickers or labels from the device. Keep all safety signs, stickers and labels in a legible condition.
- Do not sit on the device.
- The device is not a toy. Keep children and animals away. Only use the device under supervision.
- Before each use, check the device, its accessories and connection parts for possible damage. Do not use defective devices or device parts.
- Make sure that all electrical cables outside the device are protected from damage (e.g. by animals). Never use the device in case of damage to electrical cables or the mains connection!
- The power connection must comply with the specifications in the Technical data chapter.
- Insert the mains plug into a properly fused mains socket.
- Select power cord extensions considering the device connection power, cord length and intended use. Roll out extension cords completely. Avoid electrical overload.
- Before servicing, maintaining or repairing the device, unplug the power cord from the power

- outlet by grasping the power plug.
- Switch off the device and remove the power cord from the power outlet when you are not using the device.
- Never use the device if you notice any damage to the power plug or power cord. If the power cord of this device is damaged, it must be replaced by the manufacturer or its customer service or a similarly qualified person in order to avoid hazards. Defective power cords pose a serious health hazard!
- During installation, observe the minimum distances to walls and objects as well as the storage and operating conditions according to chapter Technical data.
- Never drill into the heating plate.
- Do not use the device in the immediate vicinity of curtains.
- Allow the device to cool down before transport and / or maintenance work.
- Do not use this device near bathtubs, shower trays, swimming pools or other vessels containing water. There is a risk of electric shock!
- The device must be installed in such a way that switches and other controls cannot be touched by a person who is in the bathtub or shower.

Intended use

This product is suitable only for well-insulated rooms or for occasional use.

Use the device exclusively for heating surfaces indoors.

The device is suitable for wall mounting.

Intended use includes the heating of surfaces

- In apartments
- in storage rooms
- in business premises
- in residential containers

Use contrary to the intended purpose

- Do not use the device outdoors.
- Do not place any objects, such as items of clothing, on the device.
- Do not use the device for heating vehicles.
- Do not use the device near gasoline, solvents, varnishes or other highly flammable vapors, or in rooms where they are stored.
- The device must not be installed in a shower cubicle or directly above a bathtub.
- The device must not be used near swimming pools.
- Do not use the device in the immediate vicinity of sinks, bathtubs or other containers that contain water.
- Never immerse the device in water.
- Any operation or use other than that specified in these instructions is not permitted. Non-observance will void any liability and warranty claims.



Unauthorized structural modifications, additions or conversions to the device are prohibited.

Personnel qualification

Persons using this device must:

- be aware of the hazards involved in working with electrical equipment in a humid environment.
- the operating instructions, in particular the chapter security, have read and understood.

Symbols on the device

Symbols	Meaning
	The symbol on the device indicates that it is not permitted to hang objects (e.g. towels, clothing, etc.) above the device or directly in front of it. The heater must not be covered to avoid overheating and fire hazard!
	The symbol on the device indicates that there is a danger to life and health of persons due to hot surface.

Residual hazards



Warning of electrical voltage

Work on electrical components may only be carried out by an authorized specialist company!



Warning of electrical voltage

Remove the mains plug from the mains socket before carrying out any work on the unit!

Unplug the power cord from the power outlet by grasping the power plug.



Hot surface warning

Parts of this device can become very hot and cause burns.

Special care should be taken when children or other persons in need of protection are present!

Maintenance activities that require the housing to be opened may only be performed by electrical contractors.



Hot surface warning

The surface of the device heats up during operation. Do not touch the surface of the device during operation and keep the minimum distance!

**Warning**

A falling device can injure you! Involve other persons for the transport and assembly of the device. Do not stand under the lifted device. Make sure that the device is attached to the wall in a sufficiently stable manner.

**Warning**

Dangers may arise from this device if it is used improperly or not as intended by persons who have not been instructed! Observe the personnel qualifications!

**Warning**

The device is not a toy and does not belong in children's hands.

**Warning**

Danger of suffocation!

Do not carelessly leave the packaging material lying around. It could become a dangerous toy for children.

**Warning**

There is a risk of fire in case of improper installation or mounting.

**Warning**

The device must not be covered to avoid overheating and fire hazard!

**Warning**

The heater must not be placed directly below a wall socket..

Behavior in an emergency

1. In an emergency, disconnect the device from the mains supply:
Unplug the connecting cable from the mains socket by grasping it at the mains plug.
2. Do not reconnect a defective device to the mains supply.

Information about the device

Device description

The Hybrid-T 600 / 1000 / 1000V / 1400 device is designed for the rapid generation of instant heat. This hybrid heater heats both the air in the room via the integrated convection technology and people and objects directly via the integrated infrared technology. The heaters provide an even distribution of heat in the room.

Device display

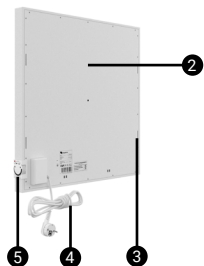
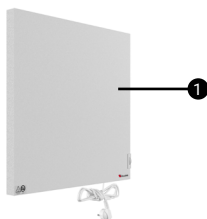

No.	Designation
1	Front
2	Back
3	Mounting the wall bracket
4	Power cable
5	Power switch
6	Air vents
7	Removable wall mount

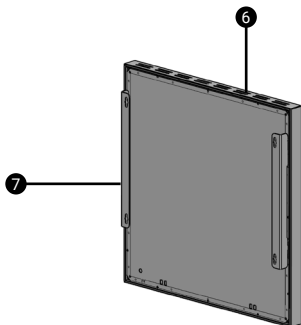

Transport and storage

Note

If you store or transport the device improperly, the device may be damaged. Observe the information on transporting and storing the device.

Transportation

Observe the following instructions *before* any transport:

- Unplug the power cord from the power outlet by grasping the power plug.
- Do not use the power cord as a pull cord.
- Allow the device to cool down sufficiently.

Storage

Observe the following instructions *before* any storage:

- Unplug the power cord from the power outlet by grasping the power plug.
- Allow the device to cool down sufficiently.

Observe the following storage conditions when the device is not in use:

- dry and protected from frost and heat
- in an upright position in a place protected from dust and direct sunlight
- If necessary, protected from dust penetration with a cover
- Do not place any other devices or objects on top of the device to avoid damage to the device.

Montage and installation

Scope of delivery

- 1 x IR heating plate
- 4 x screws
- 4 x dowel
- 1 x instruction
- 1 x label hot plate
- 1 x Label packing

Unpack device

1. Open the box and remove the device.
2. Remove the packaging completely from the device.
3. Unwind the power cord completely. Make sure that the power cord is not damaged and do not damage it when unwinding.

Mounting

The unit is already pre-assembled on delivery. The heater must not be mounted directly below a wall socket.

For the IR heating plate without switch, the device must not be installed in front of a socket!

Wall mounting

When mounting the device on a wall, observe the minimum distances to walls and objects according to the chapter Technical data.

1. Position the bracket on the wall.
2. Mark the 4 corner drill holes of the bracket on the wall.
3. Drill 8 mm holes in the wall. Please use the enclosed dowels and screws. The screws should protrude approx. 0.5 cm from the dowels.
4. Use screws in the size of 6 x 50 mm
5. Hang the device in the holder.

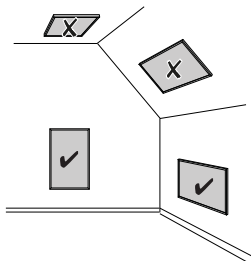

Removable wall mount

Side view:



View back side:

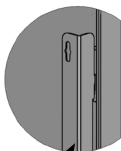
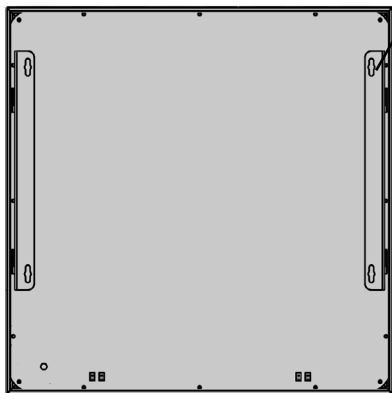

Operation

Incommissioning

Odor may occur during initial start-up or after a long period of non-use.

When setting up the device, observe the minimum distances to walls and objects according to the chapter Technical data.

Before operating the device, check the condition of the power cord. If in doubt about its perfect condition, call the customer service.

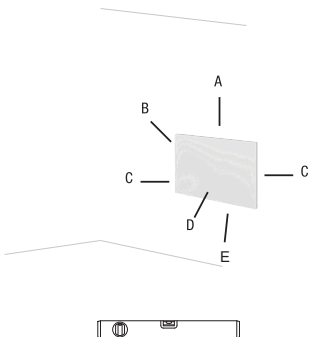

- Set up the device in an upright and stable position or hang the device horizontally.
- Avoid tripping hazards when laying the power cable or other electrical cables, especially when installing the device in the center of the room. Use cable bridges.
- Make sure that cable extensions are fully unrolled or uncoiled.
- Make sure that there are no curtains or the like in the immediate vicinity.

Connect power cable

- Insert the mains plug into a properly fused mains socket.

Operation

Info

Avoid open doors and windows

Switch on device

After you have installed or set up the device ready for operation as described before, you can switch it on:

1. Insert the mains plug into a sufficiently fused mains socket. Make sure that the power cord is routed behind the device. Never lead the mains cable along in front of the device!
2. Switch on the device with the power switch (operating indicator light is on).



Please refer to the chapter "R10 receiver unit" for information on how to operate the R10 receiver and connect it to a thermostat.

Decommissioning



Warning of electrical voltage

Do not touch the power plug with wet or damp hands.

1. Unplug the power cord from the power outlet by grasping the power plug.
2. Allow the device to cool down completely.
3. Clean the device according to the chapter Maintenance.
4. Store the device according to the chapter Storage.

R10 Receiver Unit

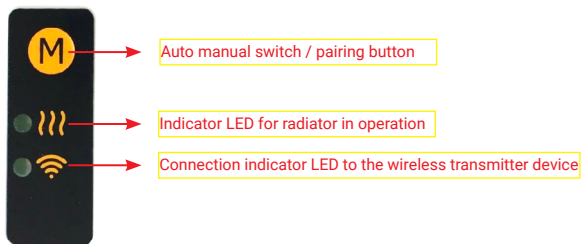

The heaters equipped with the R10 receiver unit are designed for stand-alone operation (without connection of receiver and transmitter unit in manual mode) or in automatic mode by wireless connection with the thermostat transmitter unit.

Automatic Mode

If the heater is to be operated in automatic mode, it must first be paired with the Thermo-T Thermostat sending unit. For this procedure, you must switch to pairing mode by pressing the "M" button on the device 2 times in short succession. The LED of the wireless receiver will start flashing. If there is no connection within 10 minutes, the device will exit pairing mode again. In the meantime, the transmitter unit (Thermo-T) must also be set to pairing mode. As soon as the devices have recognized each other, pairing is complete and the connection indicator LED on the receiver unit starts to light up continuously.

Now, switching on and off according to the set temperature value is provided by the thermostat. If the device is in heating mode and the heating LED is not lit, it is in the off position.

Manual Mode

If the heater is to be operated in manual mode (independent of the sending device), the "M" button on the device must be pressed for 3 seconds to switch to manual mode. In this case, the indicator LEDs will look as follows:

Heating LED: On

Wireless receiver LED: Off

Notes:

1. Several heaters equipped with the R10 receiver can be connected to one Thermo-T thermostat.
2. After connection, even if the power supply is interrupted, the heater keeps the thermostat terminal it is connected to in memory and continues where it left off. You do not have to reconnect each time.
3. If the heater does not receive a signal from the thermostat for 5 hours, it turns off for safety reasons.

Troubleshooting



Warning of electrical voltage
Activities that require opening the housing may only be carried out by authorized persons or be carried out by specialized companies.

The device was checked several times during production for proper functioning. If malfunctions nevertheless occur, check the device according to the following list:

The device does not start:

- Check the mains connection.
- Check the power cord and power plug for damage.
- Check the on-site mains fuse protection.
- Wait 10 minutes before restarting the device. If the device does not start, have an electrical check performed by a specialist company.

The surface of the device curves outward:

- The material expands due to heating. This is a normal process. No measures are required.

The surface of the device heats up only slightly:

- The mains voltage does not meet the requirements. Check the mains voltage.
- The ambient temperature is low. This is a normal process. No measures are required.

The device makes noise after switching on:

- The material expands due to heating. The insulation also expands and causes the noise. This is a normal process. No measures are required.

Note

Wait at least 3 minutes after all maintenance and repair work.
Only then switch the device on again.

Your device does not work properly after the checks?

- Pull out the mains plug!
- Contact customer service. If necessary, take the device to an authorized electrical contractor for repair.

Maintenance

Activities before starting maintenance



Warning of electrical voltage

Do not touch the power plug with wet or damp cloth. wet hands.

- Switch off the device.
- Unplug the power cord from the power outlet by grasping the power plug.
- Allow the device to cool down completely.



Warning of electrical voltage

Activities that require the opening of the housing may only be carried out by authorized specialist companies.

Clean device



Warning of electrical voltage

Never immerse the device under water!

Clean the device with a damp, soft, lint-free cloth. Make sure that no moisture penetrates the housing. Make sure that no moisture can come into contact with electrical components. Do not use any aggressive cleaning agents, such as cleaning sprays, solvents, alcohol-based cleaners or scouring agents to dampen the cloth. Wipe the housing dry after cleaning.

Technical data

Parameter	Value		
Model	Hybrid-T 600	Hybrid-T 1000 (V)	Classic T 1400
Base color	White - RAL 9016	White - RAL 9016	White - RAL 9016
Heating capacity	600 watt	1000 watt	1000 watt
Mains connection	1/N/PE ~ 230 V / 50 Hz	1/N/PE ~ 230 V / 50 Hz	1/N/PE ~ 230 V / 50 Hz
Rated current	2,6 A	4,35 A	6 A
Connection type	SN 441011, T12	SN 441011, T12	SN 441011, T12
Cable length	1,9 m	1,9 m	1,9 m
Efficiency	98%	98%	98%
Surface temperature	95-105 °C	95-105 °C	95-105 °C
Protection class	IP24	IP24	IP24
Weight	9,7 kg	16,2 kg	24,15 kg
Dimensions (width x height x depth)	600 x 400 x 25 mm	1000 x 600 x 40 mm 600 x 1000 x 40 mm (V)	1200 x 400 x 25 mm
Minimum distances Above (A): rear (B): laterally (C): front (D): below (E):	50 cm 2 cm 10 cm 30 cm 15 cm	50 cm 2 cm 10 cm 30 cm 15 cm	50 cm 2 cm 10 cm 30 cm 15 cm



EMC/EMC tested

The products are EMC/EMC (Electromagnetic Compatibility) tested.

Required data for electric single room heaters

Parameter	Value/statement		
Model	Hybrid-T 600	Hybrid-T 1000 (V)	Hybrid-T 1400
Heat output			
Nominal heat output P _{nom}	0,6 kW	1 kW	1,4 kW
Minimum heat output (guide value) P _{min}	NA	NA	NA
Maximum continuous heat output P _{max,c}	0,6 kW	1 kW	1,4 kW
Auxiliary power consumption			
At nominal heat output el _{max}	0.624 kW	1.04 kW	1.456 kW
At minimum heat output el _{min}	NA	NA	NA
In standby mode el _{sb}	NA	NA	NA
Type of control of the heat supply			
Manual control of heat supply with integrated thermostat	YES	YES	YES
Manual control of heat supply with feedback of room and/or outside temperature	NA	NA	NA
Electronic control of heat supply with feedback of room and/or outside temperature	NA	NA	NA
Heat output with fan support	NA	NA	NA

NA = not applicable

Parameter	Value/statement		
Model	Hybrid-T 600	Hybrid-T 1000 (V)	Hybrid-T 1400
Type of heat output/room temperature control			
Single stage heat output, no room temperature control	NO	NO	NO
Two or more manually adjustable levels, no room temperature control	NO	NO	NO
Room temperature control with mechanical thermostat	NO	NO	NO
With electronic room temperature control	NO	NO	NO
Electronic room temperature control and time of day control	NO	NO	NO
Electronic room temperature control and weekday regulation	NO	NO	NO
Other control options			
Room temperature control with presence detection	NO	NO	NO
Room temperature control with open windows control	NO	NO	NO
With remote control option	NO	NO	NO
With adaptive control of the heating start	NO	NO	NO
With operating time limit	NO	NO	NO
With black ball sensor	NO	NO	NO

Warranty

The warranty period of two years starts at the date of the physical delivery of the product.

In the case of a warranty claim, a defective device will either be repaired or replaced with an equivalent replacement. If the warranty is claimed, the warranty will not be extended but will continue to run.

If the device malfunctions, contact the service center of the retailer where the device was purchased. Please indicate your order or invoice number with each contact. Please do not return any devices without prior notice.

Please note that not every technical defect within the warranty period must necessarily be a warranty claim. The warranty claim is usually rejected in cases such as elemental damage, moisture damage, impact or fall damage, natural wear and tear, incorrect manipulation, damage caused by external influences and interference with the product or its modification.

If you have questions or uncertainties, please visit the ecofort Support Center at support.ecofort.ch. Here you will find the latest solutions and help for your product.

ecofort AG
Ipsachstrasse 16
CH-2560 Nidau
+41 (0) 32 322 31 11
support@ecofort.ch
<https://ecofort.ch>



Responsible Disposal

This symbol indicates that this product should not be disposed of with general household waste. This applies throughout the entire EU. In order to prevent any harm to the environment or health hazards caused by incorrect waste disposal, the product must be handed in for recycling so that the material can be disposed of in a responsible manner. When recycling your product, take it to your local collection facility or contact the place of purchase. They will ensure that the product is disposed of in an environmentally sound manner.

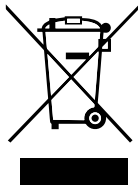

ecoheat

Hybrid-T Infrarotheizung

Bedienungsanleitung | Mode d'emploi | Istruzioni d'uso | Instruction Manual



 ecofort

ecofort AG
Ipsachstrasse 16
CH-2560 Nidau
+41 (0) 32 322 31 11
support@ecofort.ch
<https://ecofort.ch>